



immunity

KATALOG PRODUKTOWY



**OBŁOŻENIA POLA
OPERACYJNEGO,
ODZIEŻ I AKCESORIA**



KATALOG PRODUKTOWY

Spis treści

| | |
|--|----|
| Zestawy uniwersalne..... | 4 |
| Zestawy z wycięciem U..... | 7 |
| Zestawy ortopedyczne..... | 8 |
| Zestawy urologiczne i ginekologiczne..... | 12 |
| Zestawy okulistyczne..... | 16 |
| Pozostałe zestawy..... | 17 |
| Serwety specjalistyczne..... | 18 |
| Serwety uniwersalne + HOSPIDRAPE..... | 21 |
| Serwety przylepne..... | 22 |
| Serwety z otworem i otworem przylepnym..... | 24 |
| Serwety na stoliki i akcesoria..... | 26 |
| Ośłony na przewody i aparaturę..... | 27 |
| Folie operacyjne..... | 28 |
| Akcesoria..... | 29 |
| Fartuchy chirurgiczne..... | 30 |
| Produkty ochronne..... | 31 |
| Notatki..... | 32 |
| Informacja o etykietach zgodnie z EN ISO 15223-1 i EN 1041+A1..... | 35 |
| Potrójny system pakowania i oznakowania..... | 35 |





JEDNORAZOWE SERWETY CHIRURGICZNE

Jednorazowe serwety chirurgiczne

Jednorazowe serwety chirurgiczne, odzież, zestawy i akcesoria stworzone w celu zwiększenia bezpieczeństwa i komfortu zarówno pacjenta, jak i personelu medycznego.

- **Bardzo mocne - nieprzepuszczalne**
- **Bardzo duże łaty chłonne**
- **Bardzo niski poziom pylenia**
- **Antyelektrostatyczne, łatwo układające się**
- **Wysoka odporność na przebicie - materiał bardzo trwały**

 Do procedur o niskim stopniu pochłaniania płynów

 Do procedur o umiarkowanym stopniu pochłaniania płynów

 Do procedur o wysokim stopniu pochłaniania płynów

- 1** Duże, bardzo efektywne pady chłonne o nowej strukturze
- 2** Niebieska wierzchnia warstwa włókniny o bardzo niskim poziomie pylenia
- 3** Bardzo elastyczna, wieloskładnikowa folia polietylenowa stanowiąca barierę dla przenikania płynów - odporna na przebicie
- 4** Biała wzmacniająca warstwa o bardzo niskim poziomie pylenia - większy komfort dla pacjenta, zwiększona wytrzymałość na rozerwanie

 Chłonny i nieprzepuszczalny na całej powierzchni trzywarstwowy materiał

 Chłonny i nieprzepuszczalny na całej powierzchni dwuwarstwowy materiał

 Chłonny i nieprzepuszczalny pad chłonny

 Warstwa polietylenowa

 Materiał elastyczny

 Taśma przylepna

Łatwe do zastosowania zintegrowane organizatory przewodów w serwetach posiadających dodatkowe pady chłonne



ZESTAWY UNIWERSALNE

Zestaw uniwersalny ECO

REF 100 003



- 1 taśma przylepna 9 x 50 cm
- 1 wzmocniona osłona na stolik Mayo 79 x 145 cm, wzmocnienie 65 x 85 cm
- 2 ręczniki do osuszania rąk 30,5 x 34 cm
- 2 serwety przylepne 75 x 90 cm
- 1 serweta przylepna 180 x 180 cm
- 1 serweta przylepna 150 x 240 cm
- 1 serweta na stół do instrumentarium 150 x 190 cm, wzmocnienie 75 x 190 cm

Opakowanie: 1/6/12

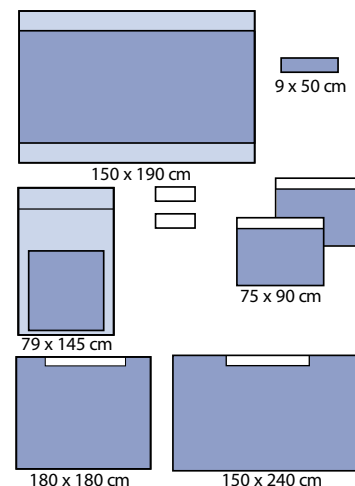

Zestaw uniwersalny

REF 100 005



- 1 taśma przylepna 9 x 50 cm
- 1 wzmocniona osłona na stolik Mayo 79 x 145 cm, wzmocnienie 65 x 85 cm
- 2 ręczniki do osuszania rąk 30,5 x 34 cm
- 2 serwety przylepne 75 x 90 cm
- 1 serweta przylepna 180 x 180 cm
- 1 serweta przylepna 150 x 240 cm
- 1 serweta na stół do instrumentarium 150 x 190 cm, wzmocnienie 75 x 190 cm

Opakowanie: 1/6/12

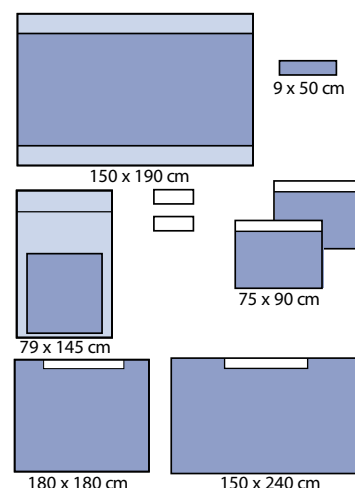

Zestaw uniwersalny dwuwarstwowy wzmocniony

REF 100 006



- 1 taśma przylepna 9 x 50 cm
- 1 wzmocniona osłona na stolik Mayo 79 x 145 cm, wzmocnienie 65 x 85 cm
- 4 ręczniki do osuszania rąk 30,5 x 34 cm
- 2 serwety przylepne 75 x 90 cm z padem chłonnym 15 x 50 cm i organizatorami przewodów
- 1 serweta przylepna 180 x 180 cm z padem chłonnym 15 x 50 cm i organizatorami przewodów
- 1 serweta przylepna 150 x 240 cm z padem chłonnym 15 x 50 cm i organizatorami przewodów
- 1 serweta na stół do instrumentarium 150 x 190 cm, wzmocnienie 75 x 190 cm

Opakowanie: 1/6/12

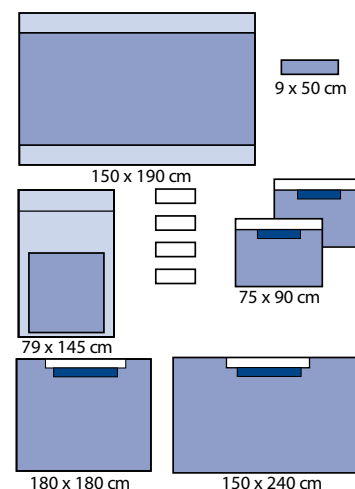

Zestaw uniwersalny dwuwarstwowy wzmocniony bez Mayo

REF 100 007



- 1 taśma przylepna 9 x 50 cm
- 4 ręczniki do osuszania rąk 30,5 x 34 cm
- 2 serwety przylepne 75 x 90 cm z padem chłonnym 25 x 60 cm i organizatorami przewodów
- 1 serweta przylepna 180 x 180 cm z padem chłonnym 25 x 60 cm i organizatorami przewodów
- 1 serweta przylepna 150 x 240 cm z padem chłonnym 25 x 60 cm i organizatorami przewodów
- 1 serweta na stół do instrumentarium 150 x 190 cm, wzmocnienie 75 x 190 cm

Opakowanie: 1/6/12

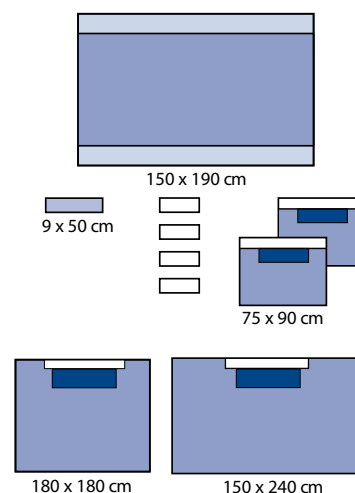

Zestaw uniwersalny trzywarstwowy wzmocniony z małym padem chłonnym

REF 100 010



- 1 taśma przylepna 9 x 50 cm
- 1 wzmocniona osłona na stolik Mayo 79 x 145 cm, wzmocnienie 65 x 85 cm
- 4 ręczniki do osuszania rąk 30,5 x 34 cm
- 2 serwety przylepne 75 x 90 cm z padem chłonnym 15 x 50 cm i organizatorami przewodów
- 1 serweta przylepna 180 x 180 cm z padem chłonnym 15 x 50 cm i organizatorami przewodów
- 1 serweta przylepna 150 x 240 cm
- 1 serweta na stół do instrumentarium 150 x 190 cm, wzmocnienie 75 x 190 cm

Opakowanie: 1/5/10

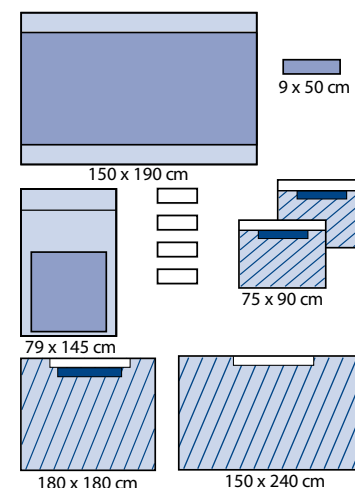

Zestaw uniwersalny trzywarstwowy wzmocniony z dużym padem chłonnym

REF 100 011



- 1 taśma przylepna 9 x 50 cm
- 1 wzmocniona osłona na stolik Mayo 79 x 145 cm, wzmocnienie 65 x 85 cm
- 4 ręczniki do osuszania rąk 30,5 x 34 cm
- 2 serwety przylepne 75 x 90 cm z padem chłonnym 25 x 60 cm i organizatorami przewodów
- 1 serweta przylepna 180 x 180 cm z padem chłonnym 25 x 60 cm i organizatorami przewodów
- 1 serweta przylepna 150 x 240 cm z padem chłonnym 25 x 60 cm i organizatorami przewodów
- 1 serweta na stół do instrumentarium 150 x 190 cm, wzmocnienie 75 x 190 cm

Opakowanie: 1/5/10

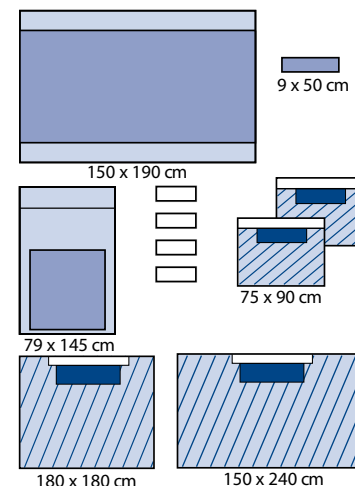

ZESTAWY UNIWERSALNE

Zestaw uniwersalny pediatryczny trzywarstwowy

REF 100 030



- 1 taśma przylepna 9 x 50 cm
- 1 wzmocniona osłona na stół Mayo 79 x 145 cm, wzmocnienie 65 x 85 cm
- 4 ręczniki do osuszania rąk 30,5 x 34 cm
- 2 serwety przylepne 75 x 75 cm
- 2 serwety przylepne 150 x 150 cm
- 1 serweta na stół do instrumentarium 150 x 190 cm, wzmocnienie 75 x 190 cm

Opakowanie: 1/7/14

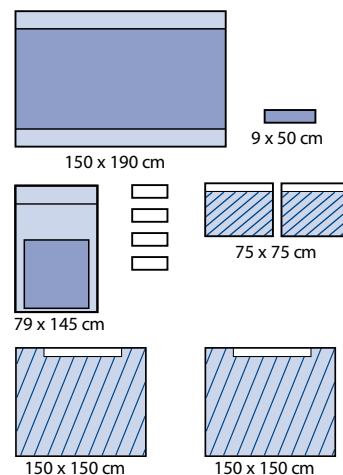

Wzmocniony zestaw serwet z wycięciami

REF 100 050



- 1 taśma przylepna 9 x 50 cm
- 1 wzmocniona osłona na stolik Mayo 79 x 145 cm, wzmocnienie 65 x 85 cm
- 4 ręczniki do osuszania rąk 30,5 x 34 cm
- 1 przylepna serweta 75 x 90 cm
- 1 serweta 230 x 260 cm z wycięciem „U” 10 x 100 cm z padem chłonnym 75 x 140 cm i organizatorami przewodów
- 1 przylepna serweta 150 x 240 cm
- 1 serweta na stół do instrumentarium 150 x 190 cm, wzmocnienie 75 x 190 cm

Opakowanie: 1/4/8

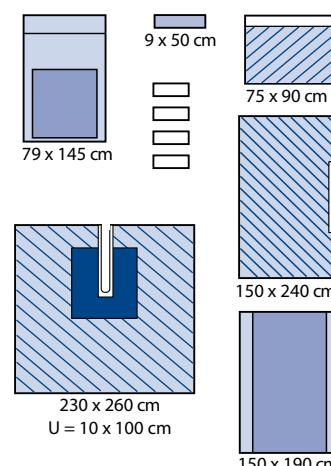

Wzmocniony zestaw serwet z wycięciami

REF 100 051



- 1 taśma przylepna 9 x 50 cm
- 1 wzmocniona osłona na stolik Mayo 79 x 145 cm, wzmocnienie 65 x 85 cm
- 4 ręczniki do osuszania rąk 30,5 x 34 cm
- 1 przylepna serweta 75 x 90 cm
- 1 serweta 230 x 260 cm z wycięciem „U” 20 x 100 cm z padem chłonnym 75 x 140 cm i organizatorami przewodów
- 1 przylepna serweta 150 x 240 cm z padem chłonnym 25 x 60 cm i organizatorami przewodów
- 1 serweta na stół do instrumentarium 150 x 190 cm, wzmocnienie 75 x 190 cm

Opakowanie: 1/4/8

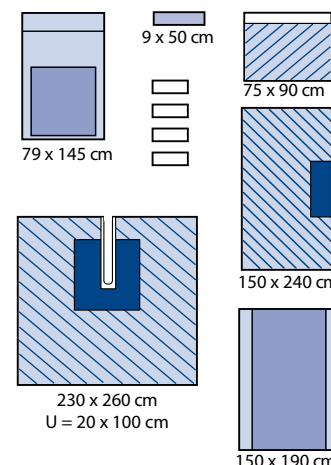

Zestaw serwet z wycięciami ECO

REF 100 055



- 1 taśma przylepna 9 x 50 cm
- 1 wzmocniona osłona na stolik Mayo 79 x 145 cm, wzmocnienie 65 x 85 cm
- 4 ręczniki do osuszania rąk 30,5 x 34 cm
- 1 przylepna serweta 75 x 90 cm
- 1 serweta 230 x 260 cm z wycięciem „U” 10 x 85 cm
- 1 przylepna serweta 150 x 240 cm
- 1 serweta na stół do instrumentarium 150 x 190 cm, wzmocnienie 75 x 190 cm

Opakowanie: 1/5/10

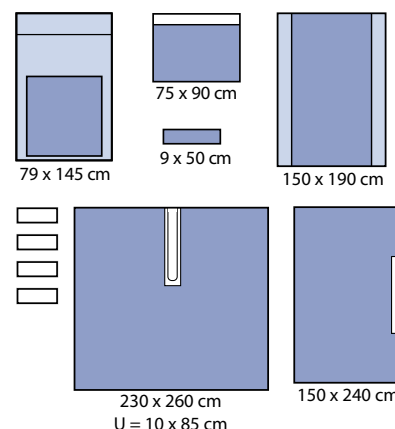

ZESTAWY ORTOPEDYCZNE

Zestaw do operacji stawu biodrowego ECO

REF 120 005



- 2 taśmy przylepne 9 x 50 cm
- 1 wzmocniona osłona na stół Mayo 79 x 145 cm, wzmocnienie 65 x 85 cm
- 1 osłona na kończynę 36 x 120 cm
- 1 serweta 100 x 150 cm
- 1 przylepna serweta średnia 150 x 300 cm z padem chłonnym 15 x 50 cm i organizatorami przewodów
- 1 serweta 230 x 260 cm z wycięciem „U” 20 x 85 cm z padem chłonnym 50 x 100 cm i organizatorami przewodów
- 1 serweta na stół do instrumentarium 150 x 190 cm, wzmocnienie 75 x 190 cm

Opakowanie: 1/4/8

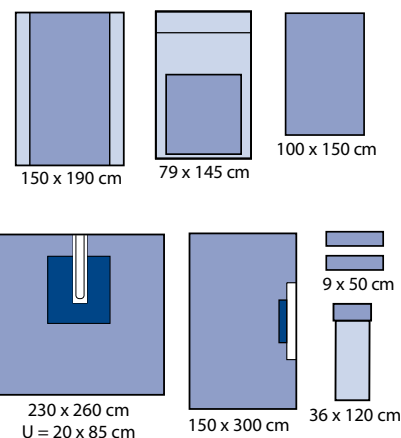

Wzmocniony zestaw do operacji stawu biodrowego

REF 120 010



- 3 taśmy przylepne 9 x 50 cm
- 1 wzmocniona osłona na stół Mayo 79 x 145 cm, wzmocnienie 65 x 85 cm
- 4 ręczniki do osuszania rąk 30,5 x 34 cm
- 1 elastyczna osłona na kończynę 30 x 120 cm
- 1 elastyczny bandaż 12 cm x 6 m
- 2 przylepne serwety 75 x 90 cm z padem chłonnym 25 x 60 cm i organizatorami przewodów
- 1 przylepna serweta 180 x 180 cm z padem chłonnym 25 x 60 cm i organizatorami przewodów
- 1 przylepna serweta 150 x 240 cm z padem chłonnym 25 x 60 cm i organizatorami przewodów
- 1 serweta 230 x 260 cm z wycięciem „U” 20 x 100 cm z padem chłonnym 75 x 140 cm i organizatorami przewodów
- 1 serweta na stół do instrumentarium 150 x 190 cm, wzmocnienie 75 x 190 cm

Opakowanie: 1/3/6

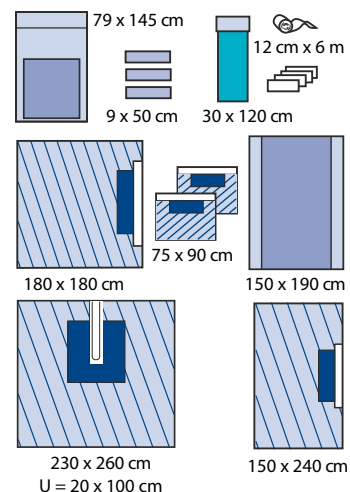

Wzmocniony zestaw do operacji kończyn bez osłony na nogę

REF 120 030



- 2 taśmy przylepne 9 x 50 cm
- 1 wzmocniona osłona na stół Mayo 79 x 145 cm, wzmocnienie 65 x 85 cm
- 4 ręczniki do osuszania rąk 30,5 x 34 cm
- 1 przylepna serweta 75 x 90 cm
- 1 serweta na stół do instrumentarium 150 x 190 cm, wzmocnienie 75 x 190 cm, składana
- 1 serweta do operacji kończyn 230 x 300 cm z elastycznym otworem o średnicy 7 cm z padem chłonnym 50 x 100 cm i organizatorami przewodów
- 1 serweta na stół do instrumentarium 150 x 190 cm, wzmocnienie 75 x 190 cm

Opakowanie: 1/4/8

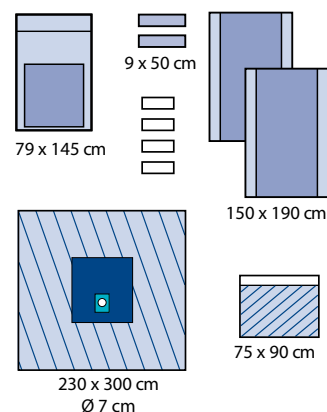

Wzmocniony zestaw do operacji kończyn z osłoną na nogę

REF 120 031



- 2 taśmy przylepne 9 x 50 cm
- 1 wzmocniona osłona na stolik Mayo 79 x 145 cm, wzmocnienie 65 x 85 cm
- 4 ręczniki do osuszania rąk 30,5 x 34 cm
- 1 elastyczna osłona na kończynę 22 x 75 cm
- 1 serweta 150 x 190 cm
- 1 serweta do operacji kończyn 230 x 300 cm z elastycznym otworem o średnicy 7 cm z padem chłonnym 50 x 100 cm i organizatorami przewodów
- 1 serweta na stół do instrumentarium 150 x 190 cm, wzmocnienie 75 x 190 cm

Opakowanie: 1/4/8

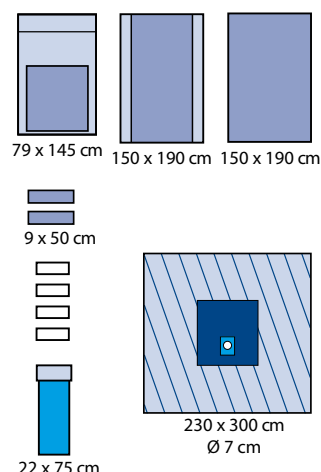

Zestaw do operacji kończyn ECO

REF 120 311



- 2 taśmy przylepne 9 x 50 cm
- 1 wzmocniona osłona na stolik Mayo 79 x 145 cm, wzmocnienie 65 x 85 cm
- 4 ręczniki do osuszania rąk 30,5 x 34 cm
- 1 osłona na kończynę 36 x 65 cm
- 1 serweta do operacji kończyn 230 x 300 cm z elastycznym otworem o średnicy 7 cm z padem chłonnym 75 x 80 cm i organizatorami przewodów
- 1 serweta na stół do instrumentarium 150 x 190 cm, wzmocnienie 75 x 190 cm

Opakowanie: 1/6/12

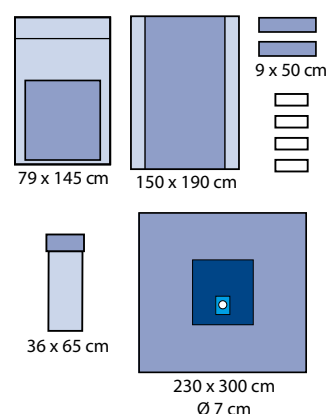

Zestaw ręka/noga wzmocniony

REF 120 032



- 1 wzmocniona osłona na stolik Mayo 79 x 145 cm, wzmocnienie 65 x 85 cm
- 1 serweta do operacji kończyn 230 x 300 cm z elastycznym otworem o średnicy 3,5 cm z padem chłonnym 50 x 100 cm i organizatorami przewodów
- 1 serweta na stół do instrumentarium 150 x 190 cm, wzmocnienie 75 x 190 cm

Opakowanie: 1/6/12

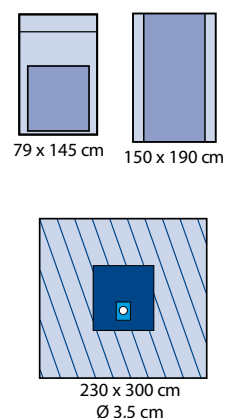

ZESTAWY ORTOPEDYCZNE

Zestaw ręka/noga

REF 120 325



- 1 taśma przylepna 9 x 50 cm
- 1 wzmocniona osłona na stół Mayo 79 x 145 cm, wzmocnienie 65 x 85 cm
- 4 ręczniki do osuszania rąk 30,5 x 34 cm
- 1 serweta do operacji kończyn 230 x 300 cm z elastycznym otworem o średnicy 3,5 cm z padem chłonnym 75 x 80 cm i organizatorami przewodów
- 1 serweta na stół do instrumentarium 150 x 190 cm, wzmocnienie 75 x 190 cm

Opakowanie: 1/6/12

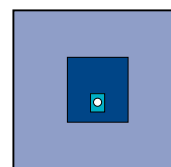
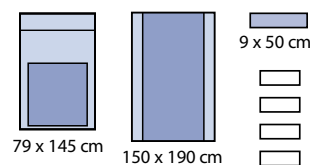
230 x 300 cm
Ø 3,5 cm

Zestaw do obustronnej operacji kończyn wzmocniony

REF 120 034



- 2 taśmy przylepne 9 x 50 cm
- 4 ręczniki do osuszania rąk 30,5 x 34 cm
- 1 serweta do obustronnej operacji kończyn 200 x 300 cm z padem chłonnym 90 x 150 cm, dwoma elastycznymi otworami o średnicy 6 cm i organizatorami przewodów
- 1 serweta na stół do instrumentarium 150 x 190 cm, wzmocnienie 75 x 190 cm

Opakowanie: 1/4/8

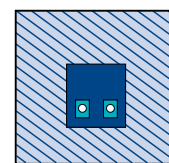
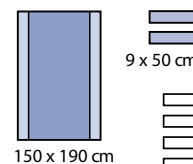
200 x 300 cm
2 x Ø 6 cm

Zestaw do artroskopii kolana wzmocniony

REF 120 035



- 2 taśmy przylepne 9 x 50 cm
- 1 wzmocniona osłona na stół Mayo 79 x 145 cm, wzmocnienie 65 x 85 cm
- 4 ręczniki do osuszania rąk 30,5 x 34 cm
- 1 elastyczna osłona na kończynę 22 x 75 cm
- 1 serweta na stół do instrumentarium 150 x 190 cm, wzmocnienie 75 x 190 cm, składana
- 1 serweta do artroskopii kolana 230 x 320 cm z trójkątną torbą na płyny 105 x 90 cm, z filtrem i portem do odsysania i 2 elastycznymi otworami o średnicy 5 cm
- 1 serweta na stół do instrumentarium 150 x 190 cm, wzmocnienie 75 x 190 cm

Opakowanie: 1/4/8

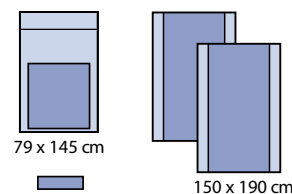

9 x 50 cm

22 x 75 cm

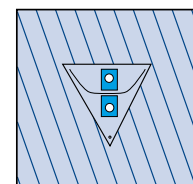
230 x 320 cm
2 x Ø 5 cm

Zestaw do artroskopii kolana ECO

REF 120 355



- 1 taśma przylepna 9 x 50 cm
- 1 wzmocniona osłona na stolik Mayo 79 x 145 cm, wzmocnienie 65 x 85 cm
- 2 ręczniki do osuszania rąk 30,5 x 34 cm
- 1 osłona na kończynę 36 x 65 cm
- 1 serweta do artroskopii 230 x 300 cm z elastycznym otworem o średnicy 7 cm, z padem chłonnym 50 x 100 cm i organizatorami przewodów
- 1 osłona foliowa na przewody 15 x 240 cm, z przylepcami i perforowaną końcówką
- 1 serweta na stół do instrumentarium 140 x 150 cm, wzmocnienie 75 x 150 cm

Opakowanie: 1/5/10

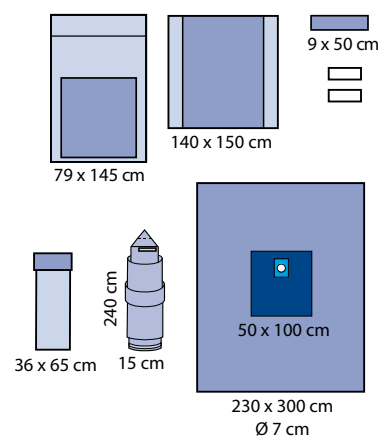

ZESTAWY UROLOGICZNE I GINEKOLOGICZNE

Zestaw do cystoskopii

REF 120 050



- 2 legginsy (osłony na kończyny) 75 x 120 cm
- 1 serweta 75 x 80 cm
- 1 serweta do cystoskopii 75 x 175 cm z otworem 9 x 15 cm
- 1 serweta na stół do instrumentarium 150 x 190 cm, wzmocnienie 75 x 190 cm

Opakowanie: 1/5/20

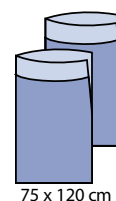
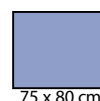
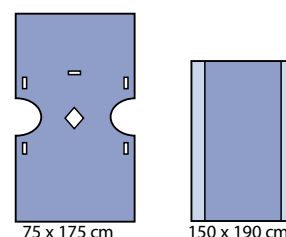

Zestaw do cystoskopii ECO

REF 120 055



- 2 legginsy (osłony na kończyny) 75 x 120 cm
- 1 serweta do cystoskopii 100 x 175 cm z otworem przylepnym 9 x 15 cm
- 1 serweta na stół do instrumentarium 100 x 150 cm, wzmocnienie 75 x 100 cm

Opakowanie: 1/5/20

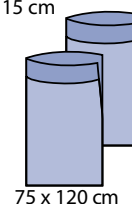
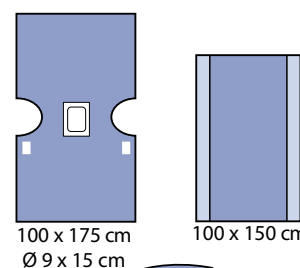

Zestaw ginekologiczny

REF 120 053



- 3 ręczniki do osuszania rąk 30,5 x 34 cm
- 2 legginsy (osłony na kończyny) 75 x 120 cm
- 1 serweta 75 x 120 cm
- 1 serweta ginekologiczna górna 115 x 150 cm
- 1 serweta ginekologiczna dolna 140 x 150 cm
- 1 serweta na stół do instrumentarium 100 x 150 cm, wzmocnienie 75 x 150 cm

Opakowanie: 1/4/16

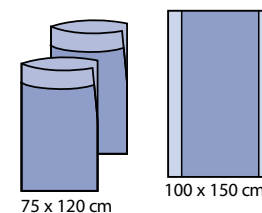
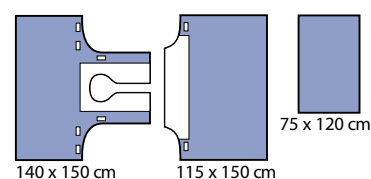

Zestaw do porodu

REF 120 550



- 6 ręczników do osuszania rąk 21 x 25 cm
- 1 podkład chłonny nieprzemakalny 60 x 60 cm
- 1 podkład chłonny nieprzemakalny 60 x 90 cm
- 1 serwetka do owinięcia dziecka 56 x 75 cm
- 1 serweta do zabiegu szycia 75 x 120 cm
- 1 serweta do podłożenia pod rodzącą 90 x 150 cm

Opakowanie: 1/12

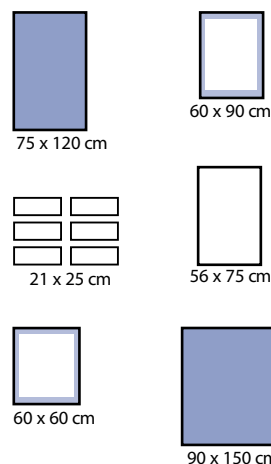

Zestaw do cięcia cesarskiego z serwetą w kształcie litery T

REF 120 060



- 1 taśma przyklepna 9 x 50 cm
- 1 wzmocniona osłona na stolik Mayo 79 x 145 cm, wzmocnienie 65 x 85 cm
- 4 ręczniki do osuszania rąk 30,5 x 34 cm
- 1 serwetka do owinięcia dziecka 75 x 120 cm
- 1 serweta do cięcia cesarskiego 180/250 x 330 cm z torbą na płyny 72 x 72 cm, folia operacyjna z otworem 18 x 16 cm, organizatory przewodów, 2 porty do ssaka
- 1 serweta na stół do instrumentarium 150 x 190 cm, wzmocnienie 75 x 190 cm

Opakowanie: 1/5/10

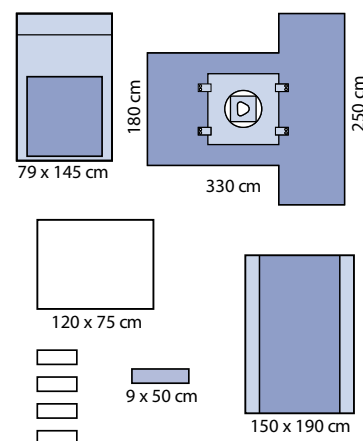

Zestaw do cięcia cesarskiego

REF 120 061



- 1 taśma przyklepna 9 x 50 cm
- 1 wzmocniona osłona na stolik Mayo 79 x 145 cm, wzmocnienie 65 x 85 cm
- 4 ręczniki do osuszania rąk 30,5 x 34 cm
- 1 serwetka do owinięcia dziecka 75 x 120 cm
- 1 serweta do cięcia cesarskiego 230 x 330 cm z torbą na płyny 72 x 72 cm, folia operacyjna 36 x 36 cm, organizatory przewodów, 2 porty do ssaka
- 1 serweta na stół do instrumentarium 150 x 190 cm, wzmocnienie 75 x 190 cm

Opakowanie: 1/5/10

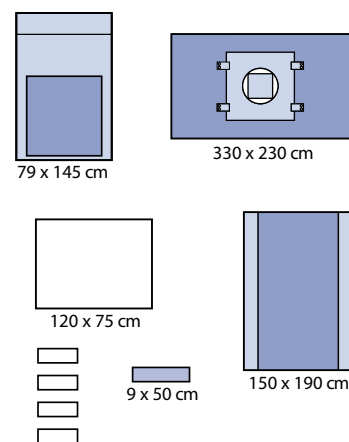

ZESTAWY UROLOGICZNE I GINEKOLOGICZNE

Zestaw do cięcia cesarskiego z dużą torbą na płyny

REF 120 062



- 1 taśma przylepna 9 x 50 cm
- 1 wzmocniona osłona na stół Mayo 79 x 145 cm, wzmocnienie 65 x 85 cm
- 4 ręczniki do osuszania rąk 30,5 x 34 cm
- 1 serwetka do owinięcia dziecka 75 x 120 cm
- 1 serweta do cięcia cesarskiego 230 x 330 cm z torbą na płyny 102 x 112 cm, wzmocniona gąbką i sztywnikiem aluminiowym wokół otworu owalnego, folia operacyjna 36 x 36 cm, organizatory przewodów, 2 porty do ssaka
- 1 serweta na stół do instrumentarium 150 x 190 cm, wzmocnienie 75 x 190 cm

Opakowanie: 1/3/6

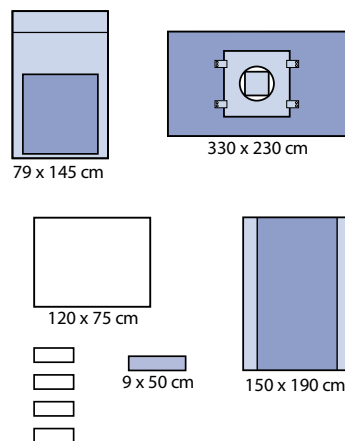

Zestaw do operacji urologicznych TUR

REF 120 070



- 1 taśma przylepna 9 x 50 cm
- 2 legginsy (osłony na kończyny) 75 x 120 cm
- 1 serweta 75 x 80 cm
- 1 serweta TUR 75 x 175 cm z osłoną na palec o średnicy 3 cm, otworem o średnicy 6 cm i otworem o średnicy 8 cm
- 1 serweta na stół do instrumentarium 150 x 190 cm, wzmocnienie 75 x 190 cm

Opakowanie: 1/4/16

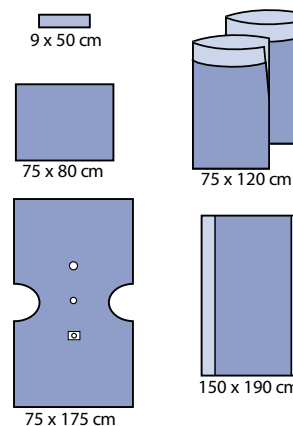

Zestaw do operacji urologicznych TUR

REF 120 072



- 1 taśma przylepna 9 x 50 cm
- 1 przylepiec Velcro 2,5 x 30 cm
- 1 ręcznik do osuszania rąk 30,5 x 34 cm
- 1 serweta TUR 175/282 x 172 cm z osłoną na palec o średnicy 3 cm, otworem o średnicy 5 cm i przylepnym otworem o średnicy 8 cm, zintegrowana z torbą na płyny z filtrem i portem do ssaka
- 1 serweta na stół do instrumentarium 150 x 190 cm, wzmocnienie 75 x 190 cm

Opakowanie: 1/6/12

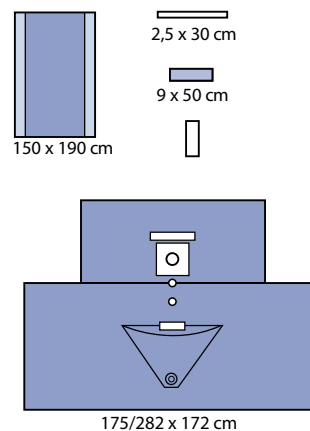

Zestaw do operacji brzuszno - kroczywych

REF 120 485



- 2 taśmy przylepne 9 x 50 cm
- 1 wzmocniona osłona na stolik Mayo 79 x 145 cm, wzmocnienie 65 x 85 cm
- 2 ręczniki do osuszania rąk 30,5 x 34 cm
- 1 serweta brzuszno-kroczykowa 215/240 x 350 cm, zintegrowana z nogawicami i kieszenią na płyny z filtrem i portem, z 2 otworami przylepnymi: górnym 25 x 30 cm, dolnym 9 x 15 cm (z dodatkową osłoną do zasłonięcia otworu, kiedy nie jest używany)
- 1 serweta na stół do instrumentarium 150 x 190 cm, wzmocnienie 75 x 190 cm

Opakowanie: 1/5/10

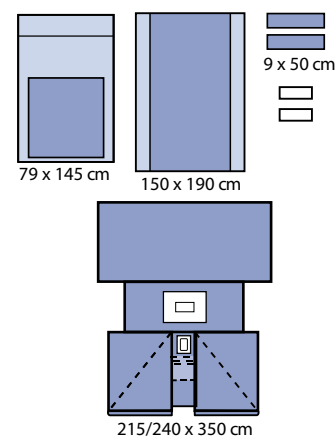

ZESTAWY OKULISTYCZNE

Zestaw do operacji okulistycznych I

REF 120 080



- 1 ręcznik do osuszania rąk 30,5 x 34 cm
- 1 serweta okulistyczna 150 x 140 cm z torbą na płyny 30 x 20 cm, okno z folią operacyjną 8 x 10 cm
- 1 serweta na stół do instrumentarium 150 x 140 cm, wzmocnienie 75 x 140 cm

Opakowanie: 1/7/28

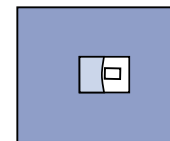

150 x 140 cm

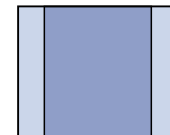

150 x 140 cm

Zestaw do operacji okulistycznych II

REF 120 081



- 1 ręcznik do osuszania rąk 30,5 x 34 cm
- 1 serweta okulistyczna 150 x 140 cm z torbą na płyny 30 x 20 cm, okno z folią operacyjną z otworem owalnym 3,5 x 6,5 cm otoczonym 3 kształtkami
- 1 serweta na stół do instrumentarium 150 x 140 cm, wzmocnienie 75 x 140 cm

Opakowanie: 1/7/28

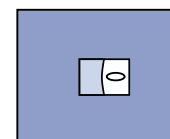

150 x 140 cm

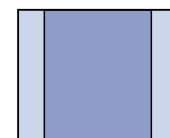

150 x 140 cm

Zestaw do operacji okulistycznych

REF 120 082



- 1 opatrunek foliowy poliuretanowy 10 x 12 cm z ramką aplikacyjną
- 1 serweta okulistyczna 150 x 180 cm z 2 kieszeniami na płyny 22 x 30 cm, z otworem owalnym 5 x 7 cm otoczonym 3 kształtkami
- 1 serweta na stół do instrumentarium 150 x 140 cm, wzmocnienie 75 x 140 cm

Opakowanie: 1/7/28

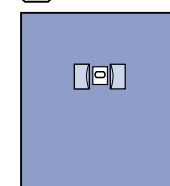

150 x 180 cm

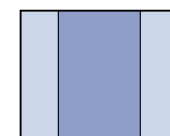

150 x 140 cm

Zestaw do kraniotomii

REF 120 092



- 1 taśma przyklepna 9 x 50 cm
- 1 wzmocniona osłona na stolik Mayo 79 x 145 cm, wzmocnienie 65 x 85 cm
- 2 ręczniki do osuszania rąk 30,5 x 34 cm
- 4 serwety przyklepne 50 x 50 cm
- 1 serweta do kraniotomii 228 x 320 cm
 - z dodatkowym padem chłonnym 30 x 35 cm zintegrowana z serwetą pola krytycznego 75 x 90 cm z otworem 26 x 35 cm wypełnioną folią PE 60µm przyklepną z otworem owalnym 20 x 14 cm
 - wyposażona w 2 sztywne boki w bokach dłuższych oraz torbę na płyny 52 x 64 cm o grubości 80µm z filtrem i portem do odsysania
 - wyposażona w 8 zintegrowanych organizatorów przewodów velcro 2,5 x 14 cm
- 1 serweta na stół do instrumentarium 150 x 190 cm, wzmocnienie 75 x 190 cm

Opakowanie: 1/5/10

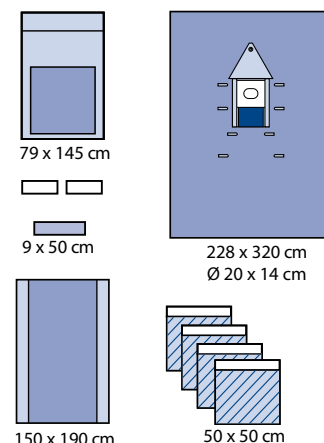

Zestaw do operacji laryngologicznych

REF 120 038



- 2 taśmy przyklepne 9 x 50 cm
- 1 wzmocniona osłona na stolik Mayo 79 x 145 cm, wzmocnienie 65 x 85 cm
- 4 ręczniki do osuszania rąk 30,5 x 34 cm
- 1 serweta przyklepna 75 x 90 cm z padem chłonnym 15 x 50 cm i organizatorami przewodów
- 1 serweta 75 x 80 cm
- 1 serweta 150 x 250 cm z wycięciem „U” 7 x 70 cm
- 1 serweta na stół do instrumentarium 150 x 190 cm, wzmocnienie 75 x 190 cm

Opakowanie: 1/5/10

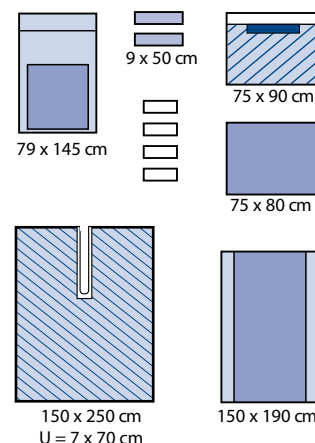

Zestaw do operacji laparoskopowych

REF 120 067



- 2 taśmy przyklepne 9 x 50 cm
- 1 wzmocniona osłona na stolik Mayo 79 x 145 cm, wzmocnienie 65 x 85 cm
- 4 ręczniki do osuszania rąk 30,5 x 34 cm
- 1 serweta laparoskopowa 230 x 300 cm z otworem trójkątnym 25 x 20 cm
- 1 jednokomorowa kieszeń na płyny 30 x 40 cm
- 1 serweta na stół do instrumentarium 150 x 190 cm, wzmocnienie 75 x 190 cm

Opakowanie: 1/7/14

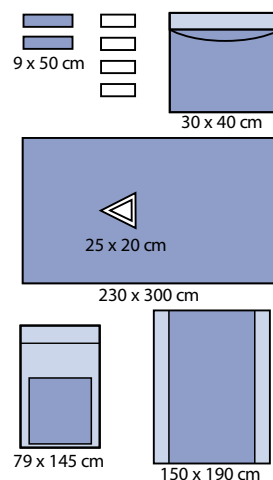

SERWETY PRZYLEPNE Z WYCIĘCIEM U

Serweta przylepna z wycięciem U

REF 130 008

150 x 183 cm, wycięcie 7 x 70 cm
Opakowanie: 1/9/36

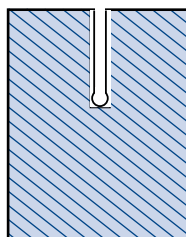

150 x 183 cm
U = 7 x 70 cm

Serweta przylepna z wycięciem U obustronna

REF 130 009

230 x 290 cm, pad chłonny 150 x 100 cm, organizatory przewodów
2 wycięcia U 6 x 90 cm
Opakowanie: 1/8/16

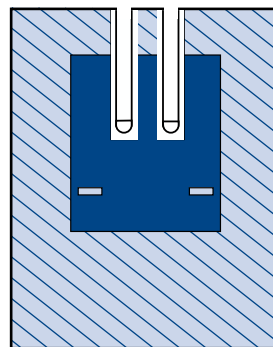

230 x 290 cm
U = 6 x 90 cm

Serweta przylepna z wycięciem U

REF 130 010

150 x 250 cm, wycięcie 7 x 70 cm, pad chłonny 50 x 50 cm,
organizatory przewodów
Opakowanie: 1/8/32

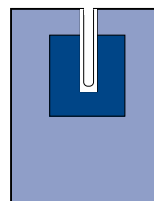

150 x 250 cm
U = 7 x 70 cm

REF 130 015

230 x 260 cm, wycięcie 10 x 100 cm, pad chłonny 75 x 140 cm,
organizatory przewodów
Opakowanie: 1/8/16

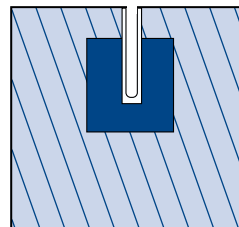

230 x 260 cm
U = 10 x 100 cm

REF 130 018

200 x 260 cm, wycięcie 7 x 100 cm, pad chłonny 75 x 140 cm,
organizatory przewodów
Opakowanie: 1/9/18

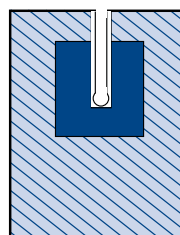

200 x 260 cm
U = 7 x 100 cm

REF 1230612102

230 x 260 cm, wycięcie 20 x 85 cm, pad chłonny 50 x 100 cm,
organizatory przewodów
Opakowanie: 1/8/16

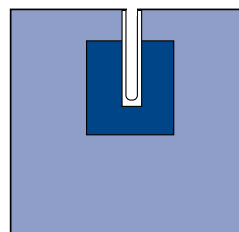

230 x 260 cm
U = 20 x 85 cm

SERWETY DO OPERACJI KOŃCZYN

Serweta z elastycznym otworem przylepnym Ø 3,5 cm

REF 130 020

150 x 180 cm, otwór Ø 3,5 cm, pad chłonny 50 x 100 cm, organizatory przewodów
Opakowanie: 1/17/34

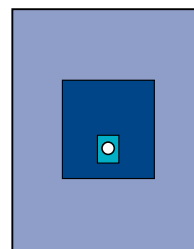

150 x 180 cm
Ø 3,5 cm

REF 130 024

230 x 300 cm, otwór Ø 3,5 cm, pad chłonny 50 x 100 cm, organizatory przewodów
Opakowanie: 1/8/16

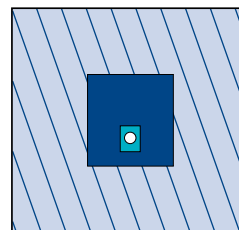

230 x 300 cm
Ø 3,5 cm

Serweta do artroskopii kolana

REF 130 028

230 x 320 cm z torbą na płyny, filtrem i portem do odsysania, z 2 elastycznymi otworami samouszczelniającymi Ø 5 cm
Opakowanie: 1/8/16

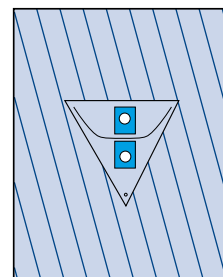

230 x 320 cm
2x Ø 5 cm

Serweta z elastycznym otworem przylepnym Ø 7 cm

REF 130 025

230 x 300 cm, otwór Ø 7 cm, pad chłonny 50 x 100 cm, organizatory przewodów
Opakowanie: 1/8/16

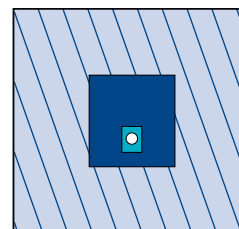

230 x 300 cm
Ø 7 cm

Serwety pionowe

REF 130 030

serweta pionowa 240 x 330 cm, wycięcie przeźroczyste 40 x 30 cm, zintegrowane z torbą na płyny z sitkiem i podłączeniem drenu, 2 organizatory przewodów i 2 torby do koagulacji i odsysania 24 x 24 cm
Opakowanie: 1/14/28

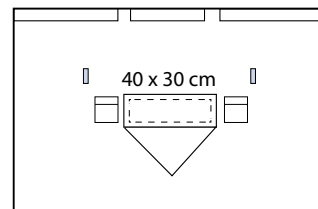

330 x 240 cm

REF 130 032

serweta pionowa 240 x 330 cm, wycięcie przeźroczyste 86 x 25 cm, zintegrowane z torbą na płyny z sitkiem i podłączeniem drenu, 2 organizatory przewodów i 2 torby do koagulacji i odsysania 24 x 24 cm
Opakowanie: 1/10/20

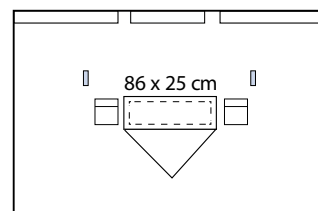

330 x 240 cm

SERWETY SPECJALISTYCZNE

Serwety do laparoskopii

REF 130 065

230 x 300 cm, trójkątny otwór 25 x 20 cm
Opakowanie: 1/9/18

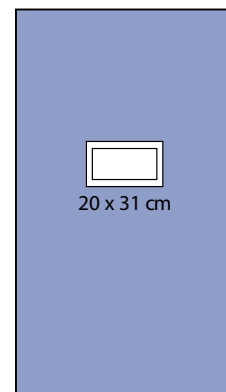
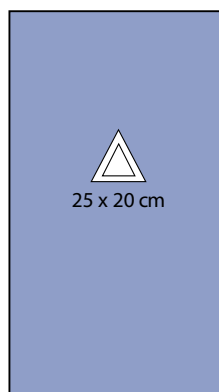
**REF 130 066**

230 x 300 cm, prostokątny otwór 20 x 31 cm
Opakowanie: 1/9/18

Serwety z regulowanym otworem

REF 150 011

37 x 65 cm, 2 przylepne,
repozycjonowalne serwety
Opakowanie: 1/25/100

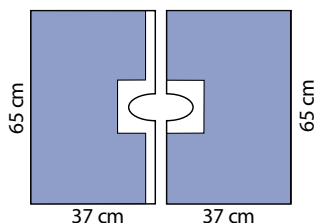
**REF 150 012**

50 x 75 cm, 2 przylepne,
repozycjonowalne serwety
Opakowanie: 1/35/140

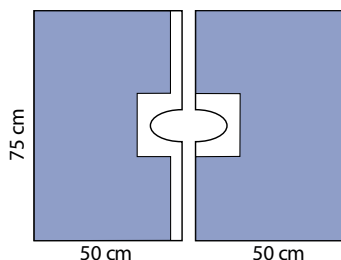
**REF 150 013**

75 x 100 cm, 2 przylepne,
repozycjonowalne serwety
Opakowanie: 1/20/80

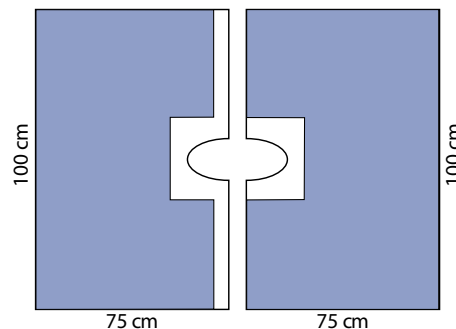

Serwety okulistyczne

REF 1230618103

120 x 120 cm z przylepnym otworem z folią
chirurgiczną 7 x 9 cm i z torbą na płyny 20 x 30 cm
Opakowanie: 1/40/80

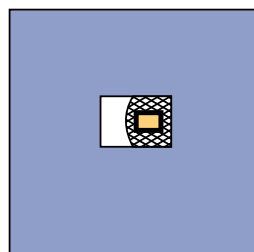

120 x 120 cm

REF 1230618104

150 x 150 cm z przylepnym otworem z folią
chirurgiczną 7 x 9 cm i z torbą na płyny 20 x 30 cm
Opakowanie: 1/30/60

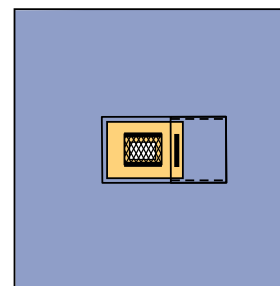

150 x 150 cm

SERWETY UNIWERSALNE + HOSPIDRAPE

Serwety uniwersalne

REF 140 009

37 x 45 cm
Opakowanie: 1/40/160



37 x 45 cm

REF 140 010

50 x 60 cm
Opakowanie: 1/45/180



50 x 60 cm



75 x 90 cm

REF 140 015

75 x 90 cm
Opakowanie: 1/25/100

REF 1230612207

90 x 120 cm
Opakowanie: 1/70/140



90 x 120 cm



100 x 150 cm



150 x 180 cm

REF 1230612208

100 x 150 cm
Opakowanie: 1/45/90

REF 1230612209

150 x 180 cm
Opakowanie: 1/60/60

Hospidrape (Celuloza/PE) - serwety ambulatoryjne

REF 1230612001

38 x 45 cm
Opakowanie: 1/90/720



38 x 45 cm

REF 1230612002

50 x 60 cm
Opakowanie: 1/100/400



50 x 60 cm

REF 1230612003

45 x 75 cm
Opakowanie: 1/110/440



45 x 75 cm

REF 1230612004

75 x 90 cm
Opakowanie: 1/120/240



75 x 90 cm

REF 1230612005

90 x 120 cm
Opakowanie: 1/90/180



90 x 120 cm

REF 1230612006

75 x 210 cm
Opakowanie: 1/60/120



75 x 210 cm

SERWETY PRZYLEPNE

Dwuwarstwowe

REF 140 055

50 x 60 cm

Opakowanie: 1/40/160



50 x 60 cm



75 x 90 cm

REF 140 045

75 x 90 cm

Opakowanie: 1/100/200

REF 140 050

150 x 240 cm

Opakowanie: 1/12/48

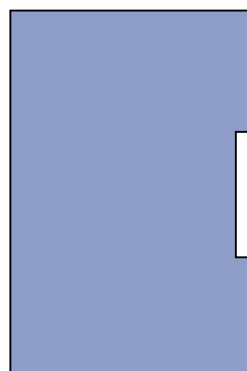

150 x 240 cm

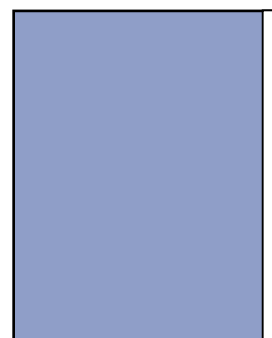

90 x 120 cm

REF 140 046

90 x 120 cm

Opakowanie: 1/65/130

REF 140 047

100 x 150 cm

Opakowanie: 1/40/80

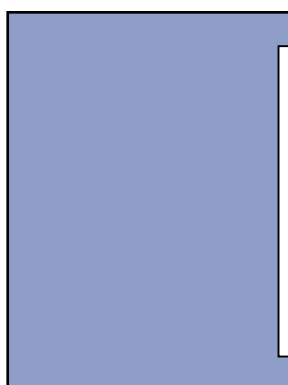

100 x 150 cm

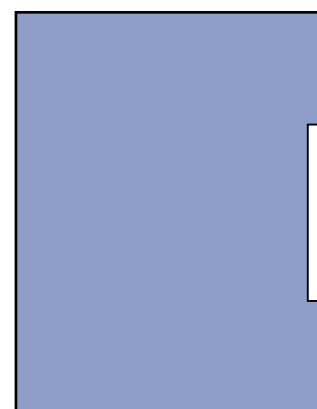

150 x 180 cm

REF 140 048

150 x 180 cm

Opakowanie: 1/55/55

REF 140 049

180 x 180 cm

Opakowanie: 1/4/16

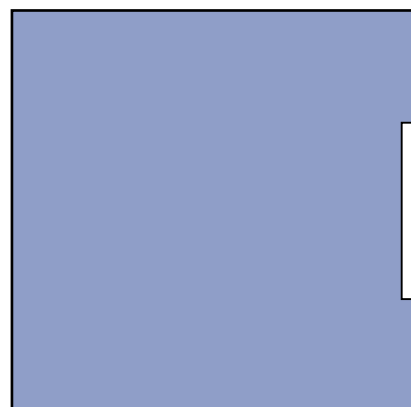

180 x 180 cm

SERWETY PRZYLEPNE

Trzywarstwowe

REF 140 056

37 x 45 cm
Opakowanie: 1/60/240

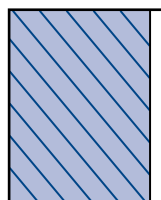

37 x 45 cm

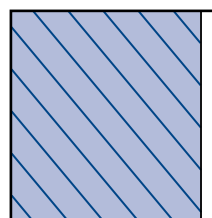

50 x 50 cm

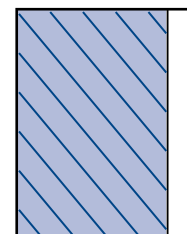

45 x 75 cm

REF 140 052

50 x 50 cm
Opakowanie: 1/100/200

REF 140 051

45 x 75 cm
Opakowanie: 1/12/48

REF 140 061

75 x 75 cm
Opakowanie: 1/65/130

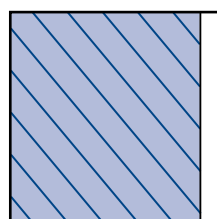

75 x 75 cm

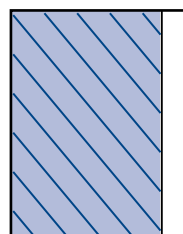

75 x 90 cm

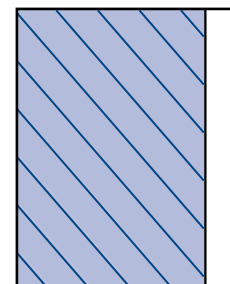

75 x 100 cm

REF 140 060

75 x 90 cm
Opakowanie: 1/16/64

REF 140 054

75 x 100 cm
Opakowanie: 1/15/60

REF 140 053

100 x 100 cm
Opakowanie: 1/14/56

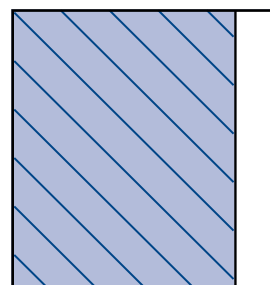

100 x 100 cm

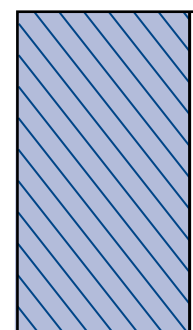

180 x 254 cm

REF 140 064

180 x 254 cm
Opakowanie: 1/55/55

Serweta przylepna średnia

REF 140 065

180 x 180 cm
Opakowanie: 1/8/32

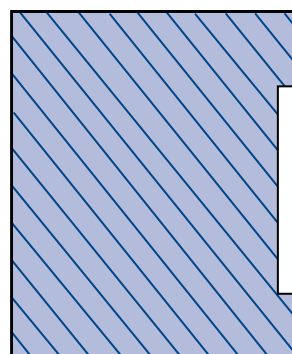

180 x 180 cm

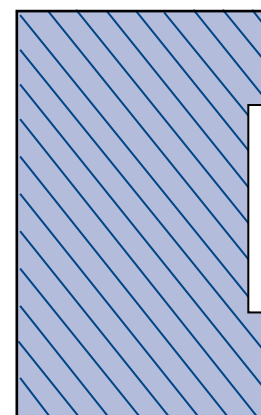

150 x 240 cm

Serweta przylepna duża

REF 140 070

150 x 240 cm
Opakowanie: 1/8/32

SERWETY Z OTWOREM I OTWOREM PRZYLEPNYM

Serwety z otworem

REF 150 055

50 x 60 cm, Ø 6 x 8 cm
Opakowanie: 1/45/180

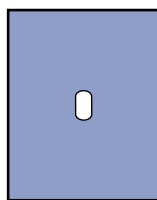

50 x 60 cm
Ø 6 x 8 cm

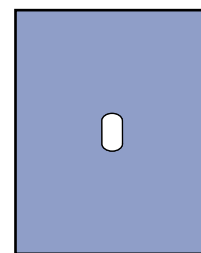

75 x 90 cm
Ø 6 x 8 cm

REF 150 065

75 x 90 cm, Ø 6 x 8 cm
Opakowanie: 1/25/100

Serwety z otworem przylepnym

REF 150 005

50 x 60 cm, Ø 6 x 8 cm
Opakowanie: 1/45/180

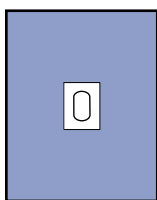

50 x 60 cm
Ø 6 x 8 cm

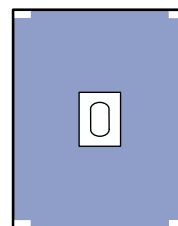

75 x 80 cm
Ø 6 x 15 cm

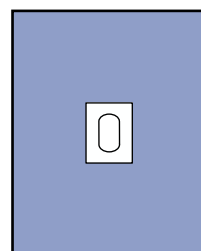

75 x 90 cm
Ø 6 x 8 cm

REF 150 010

75 x 80 cm, Ø 6 x 15 cm
Opakowanie: 1/25/100

REF 150 015

75 x 90 cm, Ø 6 x 8 cm
Opakowanie: 1/25/100

REF 150 017

100 x 125 cm, Ø 11 cm
Opakowanie: 1/20/80

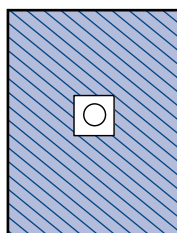

100 x 125 cm
Ø 11 cm

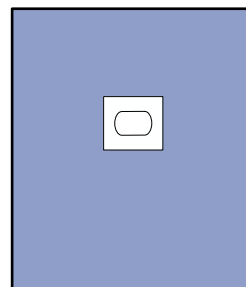

120 x 150 cm
Ø 5 x 7 cm

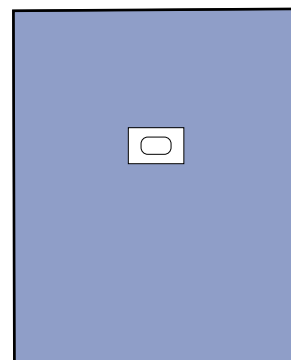

150 x 180 cm
Ø 5 x 7 cm

REF 150 020

120 x 150 cm, Ø 5 x 7 cm
Opakowanie: 1/20/80

REF 150 025

150 x 180 cm, Ø 5 x 7 cm
Opakowanie: 1/14/56

REF 150 030

150 x 180 cm, Ø 6 x 15 cm
Opakowanie: 1/12/48

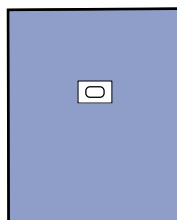

150 x 180 cm
Ø 6 x 15 cm

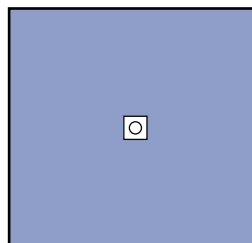

230 x 250 cm
Ø 12 cm

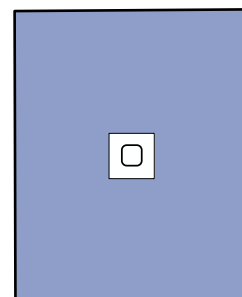

200 x 280 cm
Ø 14 cm

REF 150 035

230 x 250 cm, Ø 12 cm
Opakowanie: 1/7/28

REF 150 037

200 x 280 cm, Ø 14 cm
Opakowanie: 1/7/28

SERWETY Z OTWOREM I OTWOREM PRZYLEPNYM

REF 150 038

200 x 240 cm, Ø 12 cm
Opakowanie: 1/9/36

REF 150 039

200 x 280 cm, Ø 15 cm
Opakowanie: 1/7/28

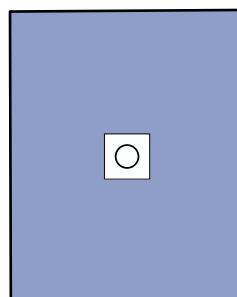

200 x 240 cm
Ø 12 cm

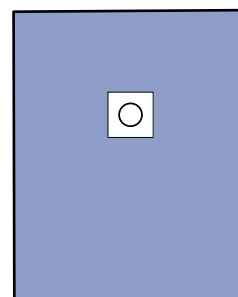

200 x 280 cm
Ø 15 cm

REF 1230612310

180 x 280 cm, Ø 14 cm
Opakowanie: 1/14/28

REF 1230612320

120 x 150 cm, Ø 12 cm
Opakowanie: 1/40/80

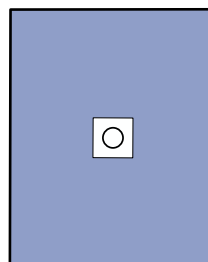

120 x 150 cm
Ø 12 cm

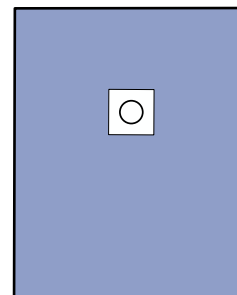

180 x 280 cm
Ø 14 cm

SERWETY NA STOLIKI I AKCESORIA

Serweta na stół do instrumentarium

REF 170 015

100 x 150 cm
Opakowanie: 1/18/72

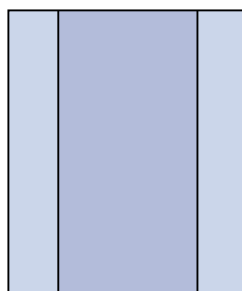

100 x 150 cm

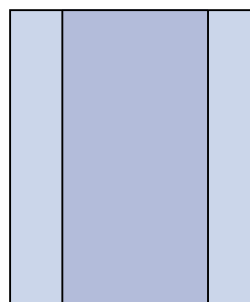

140 x 150 cm

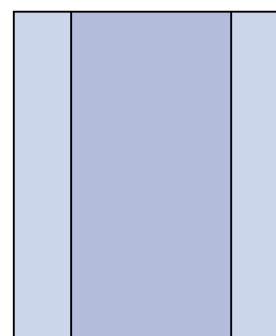

150 x 190 cm

REF 170 020

140 x 150 cm
Opakowanie: 1/16/64

REF 170 025

150 x 190 cm
Opakowanie: 1/15/60

Serweta na stół Mayo, wzmocniona

REF 170 012

79 x 145 cm
Opakowanie: 1/20/80

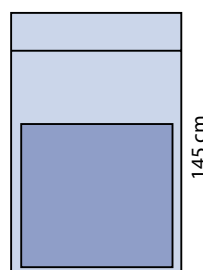

79 cm

145 cm

Taśmy chirurgiczne

REF 140 093

10 x 50 cm, przezroczysta
Opakowanie: 1/10/200

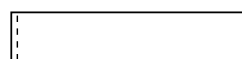
10 x 50 cm
przezroczysta**REF 140 094**

9 x 50 cm, repositionowalna
Opakowanie: 1/10/200

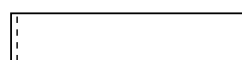
9 x 50 cm
repositionowalna**REF 140 095**

9 x 50 cm a'1szt
Opakowanie: 1/100/400



9 x 50 cm

REF 140 096

9 x 50 cm a'2 szt
Opakowanie: 2/120/480

9 x 50 cm
2 szt

Osłony na przewody składane teleskopowo

REF 180 010

8 x 120 cm, prosta końcówka, 1 zintegrowany przylepiec,
1 elastyczny pierścień bezlateksowy
Opakowanie: 1/65/260

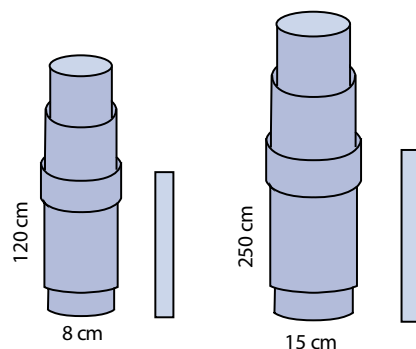

REF 180 015

15 x 250 cm, prosta końcówka, 1 zintegrowany przylepiec,
2 elastyczne pierścienie bezlateksowe
Opakowanie: 1/30/120

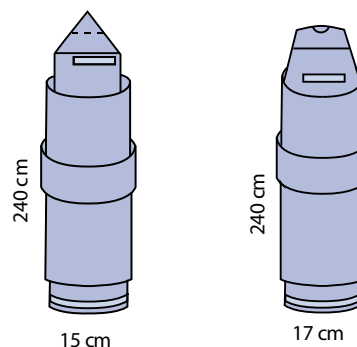

REF 180 020

15 x 240 cm, perforowana końcówka, 2 zintegrowane przylepce,
dodatkowe opakowanie wew. foliowe
Opakowanie: 1/30/120

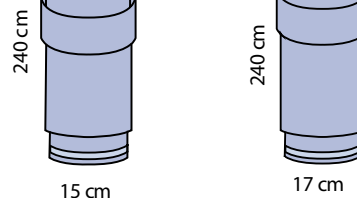

REF 180 025

17 x 240 cm, elastyczna końcówka, 2 zintegrowane przylepce,
dodatkowe opakowanie wew. foliowe
Opakowanie: 1/30/120

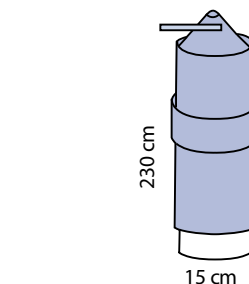

REF 180 030

15 x 230 cm, z pierścieniem, zwężająca się końcówka, 2 zintegrowane
przylepce, dodatkowe opakowanie wew. foliowe
Opakowanie: 1/12/48

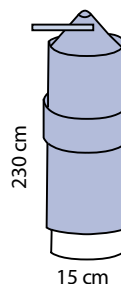

Osłony na aparaturę

REF 180 050

Foliowa osłona na gumkę Ø 90 cm
Opakowanie: 1/18/72

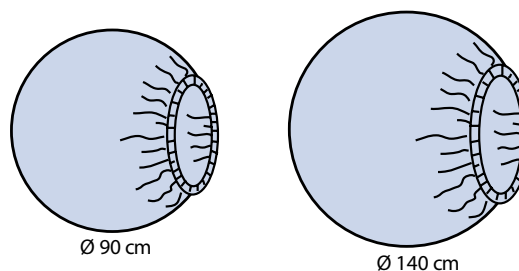

REF 180 055

Foliowa osłona na gumkę Ø 140 cm
Opakowanie: 1/10/40

Osłona na RTG

REF 1326003215

90 x 100 cm
Opakowanie: 1/12/48

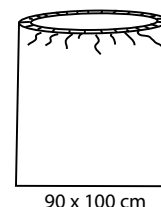

Osłona foliowa z pierścieniem plastikowym

REF 14-1683 EU

Opakowanie: 100

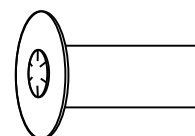

FOLIE OPERACYJNE

Folia operacyjna jałowa

REF 1230610101

15 x 20 cm

Opakowanie: 1/120/480

REF 1230610102

30 x 20 cm

Opakowanie: 1/100/200

REF 1230610103

45 x 20 cm

Opakowanie: 1/15/240

REF 1230610104

40 x 35 cm

Opakowanie: 1/40/40

REF 1230610105

45 x 50 cm

Opakowanie: 1/30/30

REF 1230610106

45 x 65 cm

Opakowanie: 1/30/30

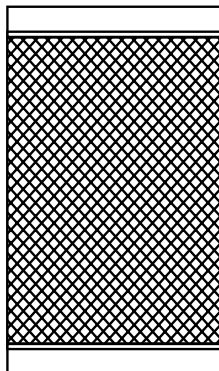

Osłona na kończynę górną

REF 1230613110

dwuwarstwowa, nieprzemakalna
długość 50cm
Opakowanie: 1/100/200

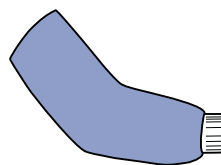

Legginsy

REF 130 090

75 x 120 cm, 2 sztuki w opakowaniu
Opakowanie: 2/18/72



75 x 120 cm
2 szt

Elastyczne osłony na kończynę

REF 130 095

30 x 120 cm, rozmiar L, z dwoma mocującymi taśmami
Opakowanie: 1/10/40

REF 130 096

22 x 75 cm, rozmiar S, z dwoma mocującymi taśmami
Opakowanie: 1/20/80

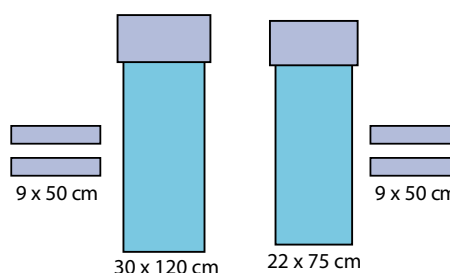

Przylepne kieszenie na płyny

REF 180 070

30 x 40 cm, jednokomorowa
Opakowanie: 1/55/220

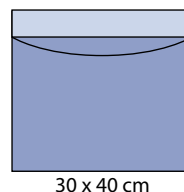

30 x 40 cm

REF 180 072

30 x 40 cm (30 cm x 15 cm + 25 cm), dwukomorowa
Opakowanie: 1/55/220

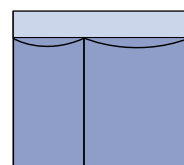

30 x 40 cm

REF 180 073

62 x 50 cm z sitem, filtrem i portem do podłączenia drenu
Opakowanie: 1/11/44

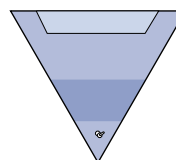

62 x 50 cm

REF 180 076

63/93 x 76 cm, do artroskopii z przylepnym otworem owalnym 17 x 23 cm, 2 sztywniki aluminiowe, pianka usztywniająca, 2 zawory do ssaka
Opakowanie: 1/11/44

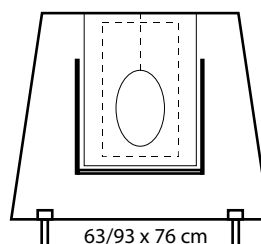

63/93 x 76 cm

FARTUCHY CHIRURGICZNE SMMMS

SR - BASIC

Fartuch „otwarte plecy” do krótkotrwałych zabiegów „na sucho”

| Numer katalogowy | Rozmiar | Opakowanie handlowe |
|------------------|------------|---------------------|
| 250 032 | 123 cm, L | 1/20/40 |
| 250 033 | 147 cm, XL | 1/18/36 |



SR - Standard

Fartuch uniwersalny do zabiegów „na sucho”

| Numer katalogowy | Rozmiar | Opakowanie handlowe |
|------------------|---|---------------------|
| 250 022 | 125 cm, M | 1/20/40 |
| 250 023 | 135 cm, L | 1/20/40 |
| 250 024 | 145 cm, XL | 1/18/36 |
| 250 025 | 155 cm, XXL | 1/18/36 |
| 250 027 | 125 cm, M z 2 ręcznikami do osuszania rąk | 1/20/40 |
| 250 028 | 135 cm, L z 2 ręcznikami do osuszania rąk | 1/20/40 |
| 250 029 | 145 cm, XL z 2 ręcznikami do osuszania rąk | 1/18/36 |
| 250 030 | 155 cm, XXL z 2 ręcznikami do osuszania rąk | 1/18/36 |

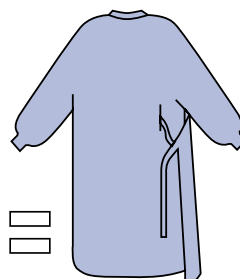
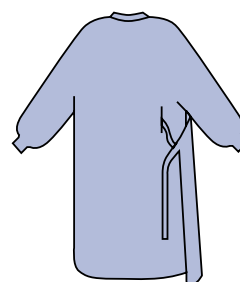

SR - Special

Fartuch wzmocniony do zabiegów „na mokro”

| Numer katalogowy | Rozmiar | Opakowanie handlowe |
|------------------|---|---------------------|
| 250 052 | 126 cm, M | 1/20/40 |
| 250 053 | 137 cm, L | 1/20/40 |
| 250 054 | 147 cm, XL | 1/18/36 |
| 250 055 | 155 cm, XXL | 1/18/36 |
| 250 057 | 126 cm, M z 2 ręcznikami do osuszania rąk | 1/20/40 |
| 250 058 | 137 cm, L z 2 ręcznikami do osuszania rąk | 1/20/40 |
| 250 059 | 147 cm, XL z 2 ręcznikami do osuszania rąk | 1/18/36 |
| 250 060 | 155 cm, XXL z 2 ręcznikami do osuszania rąk | 1/18/36 |

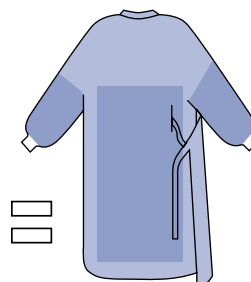
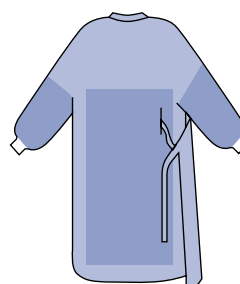

Fartuch włókninowy wizytacyjny

REF 1326004205

120 x 145 cm, niebieski
Opakowanie: 1/10/100

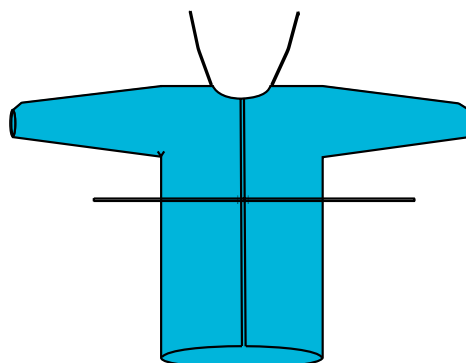

OP-MASK A - maska ochronna z trokami

REF 1320100619

Maska chirurgiczna,
3 warstwowa z trokami, 50 szt
Opakowanie: 1/20/1000



OP-MASK B - maska ochronna z gumką

REF 1320100629

Maska chirurgiczna,
3 warstwowa z gumkami, 50 szt
Opakowanie: 1/20/1000

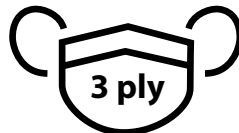

NANO FIBER-MASK A - maska z trokami

REF 1230500519

Maska medyczna z filtrem z nanowłókien, na troki
4 warstwy, 50 szt
Opakowanie: 1/15/750

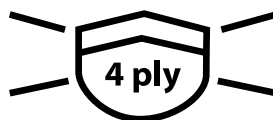

NANO FIBER-MASK B - maska z gumką

REF 1230500529

Maska medyczna z filtrem z nanowłókien, na gumki
4 warstwy, 50 szt
Opakowanie: 1/25/1250

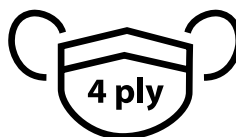



immunity

KATALOG PRODUKTOWY



BATIST Medical Polska Sp. z o.o.

Ul. Kolisty 25

40-486 Katowice

Tel: +48 32 735-04-37

Fax: +48 32 735-04-40

Email: info-pl@batist.com

www.batist.com

