



immunity

PRODUKTOVÝ KATALOG



**OPERAČNÍ
ROUŠKOVÁNÍ
& SETY**

Obsah

Univerzální sety.....	4
Sety s U-rouškou.....	7
Sety ortopedické.....	8
Sety urologické a gynekologické.....	12
Sety oční.....	16
Sety ostatní.....	17
Roušky speciální.....	18
Roušky + Hospidrape.....	21
Roušky lepící.....	22
Roušky s otvorem a lepícím otvorem.....	24
Roušky na stůl a komponenty.....	26
Roušky na přístroje.....	27
Fólie incizní.....	28
Příslušenství.....	29
Pláště operační.....	30
Informace na štítku v souladu s - EN ISO 15223-1 a EN 1041+A1.....	31
Informace o systému trojitého balení.....	31





JEDNORÁZOVÉ OPERAČNÍ ROUŠKOVÁNÍ







Jednorázové operační rouškování

Jednorázové operační oblečení, roušky, sety a doplňky vyvinuté pro zvýšení bezpečnosti a komfortu pacienta, operátora i zdravotnického personálu.

- Dostatečně silné - nepropustné
- Extra savé
- Příjemná povrchová úprava
- Dobře drží na místě, nesklouzává
- Vysoká odolnost proti protrhnutí

-  Vhodné pro operace s nízkým výskytem tekutin
-  Vhodné pro operace s mírným výskytem tekutin
-  Vhodné pro operace s vysokým výskytem tekutin

- 1 Účinná absorpční vrstva, nová struktura
- 2 Modrá / šedá vrstva netkané textilie
- 3 Vysoce elastická vícesložková PE-vrstva tvoří bariéru proti proniknutí vlhkosti, odolný proti protrhnutí
- 4 Bílá spodní vrstva s příjemnou povrchovou úpravou - větší pohodlí pro pacienta, větší pevnost

-  Savý a nepropustný 3-vrstvý materiál
-  Savý a nepropustný 2-vrstvý materiál
-  Savý a nepropustný vyztužený materiál
-  Polyuretanová fólie
-  Elastický materiál
-  Adhezivní okraj

Snadno identifikovatelné integrované fixace kabelů na rouškách s výztuží

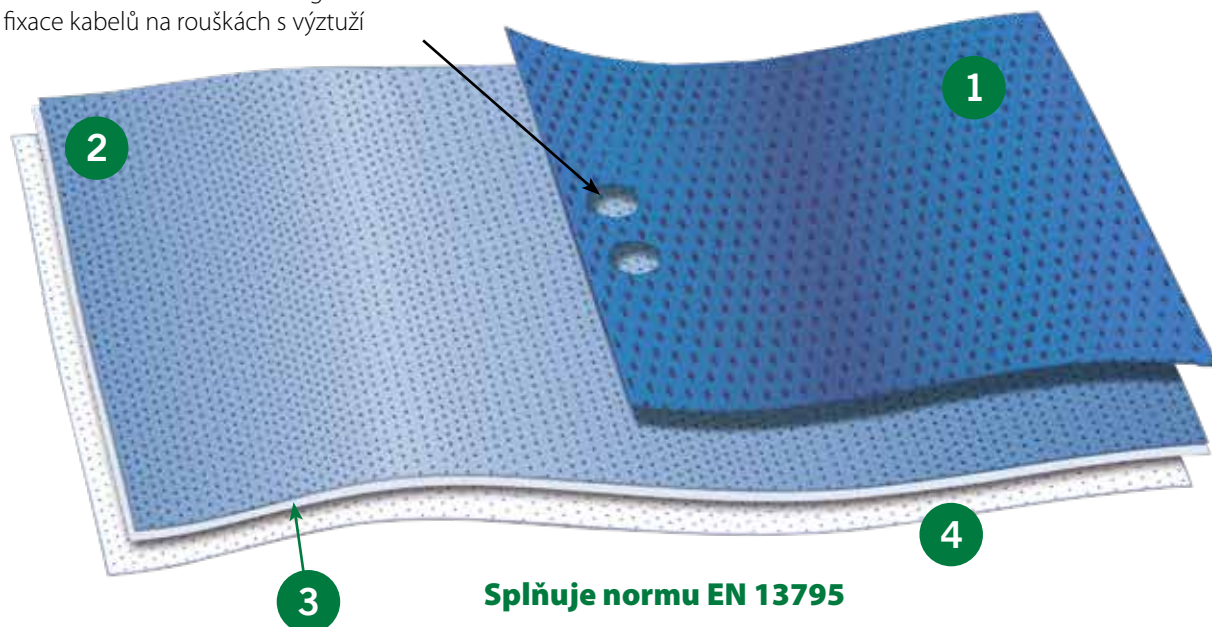

UNIVERZÁLNÍ SETY

Set univerzální ECO

REF 100 003



- 1 lepící páska 9 x 50 cm
- 1 návlek na instrumentační stůl zesílený 79 x 145 cm
- 2 ručník 30,5 x 34 cm
- 2 rouška samolepící 75 x 90 cm
- 1 rouška samolepící 180 x 180 cm
- 1 rouška samolepící 150 x 240 cm
- 1 rouška na instrumentační stůl 150 x 190 cm

Počet balení: 1/6/12

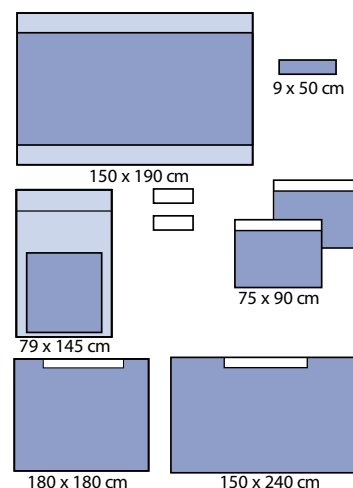

Set univerzální - Basic

REF 100 005



- 1 lepící páska 9 x 50 cm
- 1 návlek na instrumentační stůl zesílený 79 x 145 cm
- 2 ručník 30,5 x 34 cm
- 2 rouška samolepící 75 x 90 cm
- 1 rouška samolepící 180 x 180 cm
- 1 rouška samolepící 150 x 240 cm
- 1 rouška na instrumentační stůl 150 x 190 cm

Počet balení: 1/6/12

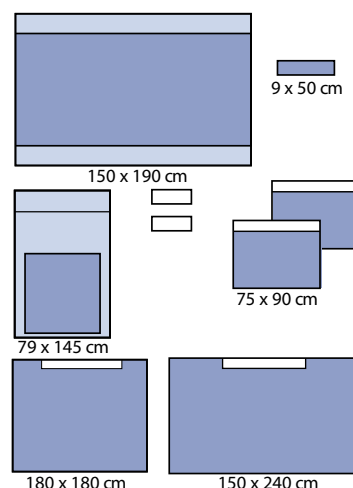

Set univerzální, s výztuží Medium

REF 100 006



- 1 lepící páska 9 x 50 cm
- 1 návlek na instrumentační stůl zesílený 79 x 145 cm
- 4 ručník 30,5 x 34 cm
- 2 rouška samolepící 75 x 90 cm , s výztuží 15 x 50 cm, fixace kabelů
- 1 rouška samolepící 180 x 180 cm , s výztuží 15 x 50 cm, fixace kabelů
- 1 rouška samolepící 150 x 240 cm , s výztuží 15 x 50 cm, fixace kabelů
- 1 rouška na instrumentační stůl 150 x 190 cm

Počet balení: 1/6/12

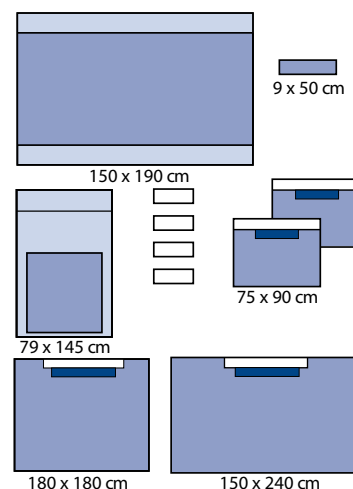

Set univerzální bez Mayo, s výztuží Large

REF 100 007



- 1 lepicí páska 9 x 50 cm
- 4 ručník 30,5 x 34 cm
- 2 rouška samolepící 75 x 90 cm , s výztuží 25 x 60 cm, fixace kabelů
- 1 rouška samolepící 180 x 180 cm , s výztuží 25 x 60 cm, fixace kabelů
- 1 rouška samolepící 150 x 240 cm , s výztuží 25 x 60 cm, fixace kabelů
- 1 rouška na instrumentační stůl 150 x 190 cm

Počet balení: 1/6/12

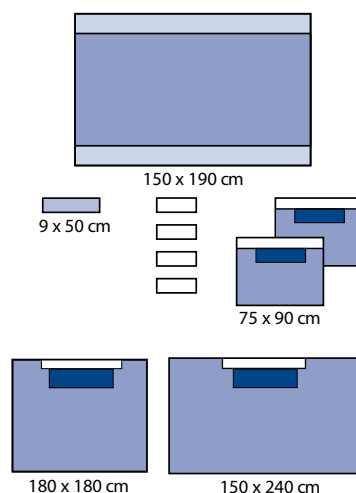

Set univerzální, s výztuží Medium, 3-vrstvý

REF 100 010



- 1 lepicí páska 9 x 50 cm
- 1 návlek na instrumentační stůl zesílený 79 x 145 cm
- 4 ručník 30,5 x 34 cm
- 2 rouška samolepící 75 x 90 cm , s výztuží 15 x 50 cm, fixace kabelů
- 1 rouška samolepící 180 x 180 cm , s výztuží 15 x 50 cm, fixace kabelů
- 1 rouška samolepící 150 x 240 cm
- 1 rouška na instrumentační stůl 150 x 190 cm

Počet balení: 1/5/10

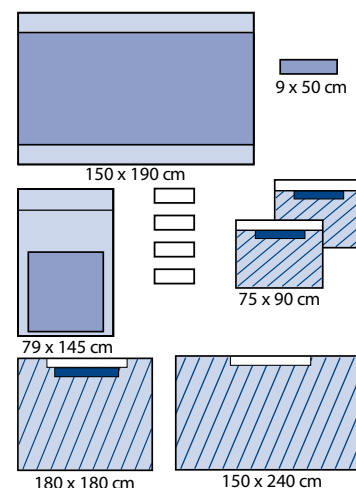

Set univerzální, s výztuží Large, 3-vrstvý

REF 100 011



- 1 lepicí páska 9 x 50 cm
- 1 návlek na instrumentační stůl zesílený 79 x 145 cm
- 4 ručník 30,5 x 34 cm
- 2 rouška samolepící 75 x 90 cm , s výztuží 25 x 60 cm, fixace kabelů
- 1 rouška samolepící 180 x 180 cm , s výztuží 25 x 60 cm, fixace kabelů
- 1 rouška samolepící 150 x 240 cm , s výztuží 25 x 60 cm, fixace kabelů
- 1 rouška na instrumentační stůl 150 x 190 cm

Počet balení: 1/5/10

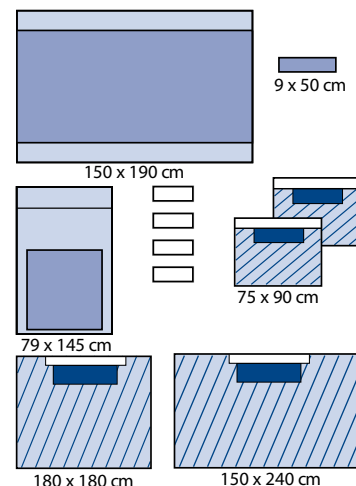

UNIVERZÁLNÍ SETY

Set univerzální pediatrický

REF 100 030



- 1 lepicí páska 9 x 50 cm
- 1 návlek na instrumentační stůl zesílený 79 x 145 cm
- 4 ručník 30,5 x 34 cm
- 2 rouška samolepící 75 x 75 cm
- 2 rouška samolepící 150 x 150 cm
- 1 rouška na instrumentační stůl 150 x 190 cm

Počet balení: 1/7/14

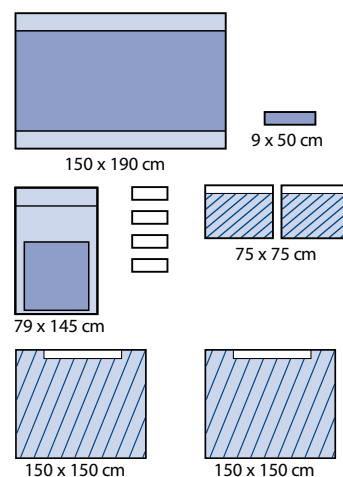

Set s U-rouškou M

REF 100 050



- 1 lepicí páska 9 x 50 cm
- 1 návlek na instrumentační stůl zesílený 79 x 145 cm
- 4 ručník 30,5 x 34 cm
- 1 rouška samolepící 75 x 90 cm
- 1 U-rouška samolepící 230 x 260 cm, rozperek 10 x 100 cm, s výztuží 75 x 140 cm, fixace kabelů
- 1 rouška samolepící 150 x 240 cm
- 1 rouška na instrumentační stůl 150 x 190 cm

Počet balení: 1/4/8

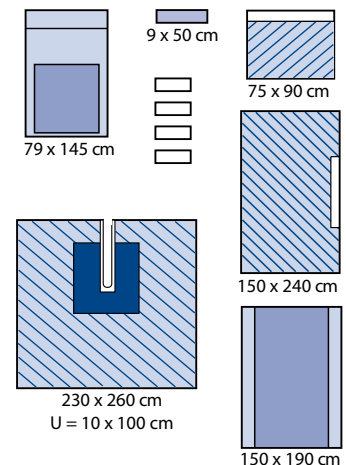

Set s U-rouškou L, s výztuží

REF 100 051



- 1 lepicí páska 9 x 50 cm
- 1 návlek na instrumentační stůl zesílený 79 x 145 cm
- 4 ručník 30,5 x 34 cm
- 1 rouška samolepící 75 x 90 cm
- 1 U-rouška samolepící 230 x 260 cm, rozperek 20 x 100 cm, s výztuží 75 x 140 cm, fixace kabelů
- 1 rouška samolepící 150 x 240 cm, s výztuží 25 x 60 cm, fixace kabelů
- 1 rouška na instrumentační stůl 150 x 190 cm

Počet balení: 1/4/8

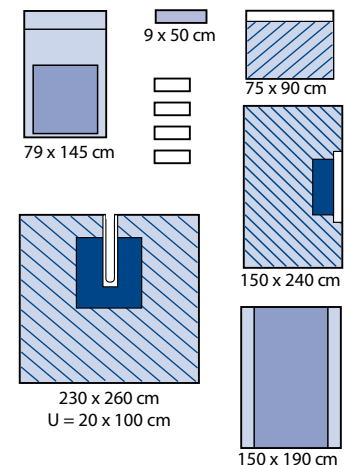

Set s U-rouškou ECO

REF 100 055



- 1 lepicí páska 9 x 50 cm
- 1 návlek na instrumentační stůl zesílený 79 x 145 cm
- 4 ručník 30,5 x 34 cm
- 1 rouška samolepící 75 x 90 cm
- 1 U-rouška samolepící 230 x 260 cm, rozperek 10 x 85 cm
- 1 rouška samolepící 150 x 240 cm
- 1 rouška na instrumentační stůl 150 x 190 cm

Počet balení: 1/5/10

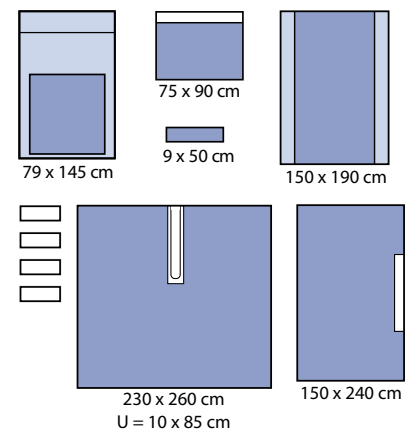

SETY ORTOPEDICKÉ

Set kyčelní ECO

REF 120 005



- 2 lepicí páska 9 x 50 cm
- 1 návlek na instrumentační stůl zesílený 79 x 145 cm
- 1 návlek na končetinu 36 x 120 cm
- 1 rouška dvouvrstvá 100 x 150 cm
- 1 rouška samolepící 150 x 300 cm, s výztuží 15 x 50 cm, fixace kabelů
- 1 U-rouška samolepící 230 x 260 cm, rozperek 20 x 85 cm, s výztuží 50 x 100 cm, fixace kabelů
- 1 rouška na instrumentační stůl 150 x 190 cm

Počet balení: 1/4/8

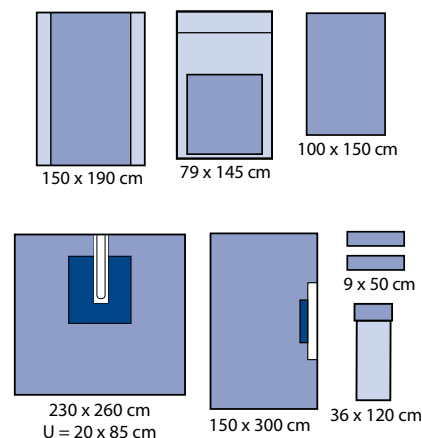

Set kyčelní, s výztuží Large, 3-vrstvý

REF 120 010



- 3 lepicí páska 9 x 50 cm
- 1 návlek na instrumentační stůl zesílený 79 x 145 cm
- 4 ručník 30,5 x 34 cm
- 1 elastický návlek na končetinu 30 x 120 cm
- 1 elastický obvaz 12 cm x 6 m
- 2 rouška samolepící 75 x 90 cm, s výztuží 25 x 60 cm, fixace kabelů
- 1 rouška samolepící 180 x 180 cm, s výztuží 25 x 60 cm, fixace kabelů
- 1 rouška samolepící 150 x 240 cm, s výztuží 25 x 60 cm, fixace kabelů
- 1 U-rouška samolepící 230 x 260 cm, rozperek 20 x 100 cm, s výztuží 75 x 140 cm, fixace kabelů
- 1 rouška na instrumentační stůl 150 x 190 cm

Počet balení: 1/3/6

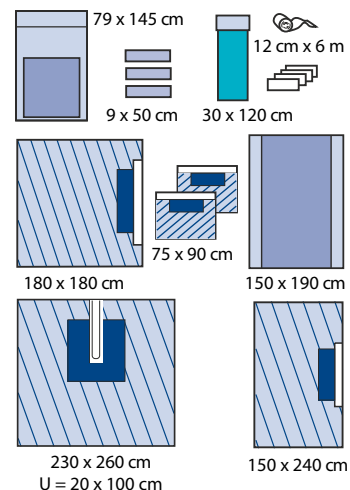

Set končetinový

REF 120 030



- 2 lepicí páska 9 x 50 cm
- 1 návlek na instrumentační stůl zesílený 79 x 145 cm
- 4 ručník 30,5 x 34 cm
- 1 rouška samolepící 75 x 90 cm
- 1 rouška na instrumentační stůl 150 x 190 cm, skládaná
- 1 rouška končetinová 230 x 300 cm, elastická manžeta s otvorem prům. 7 cm, s výztuží 50 x 100 cm, fixace kabelů
- 1 rouška na instrumentační stůl 150 x 190 cm

Počet balení: 1/4/8

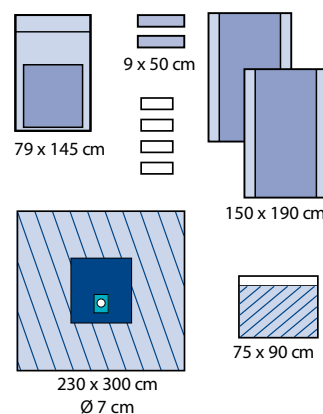

Set končetinový

REF 120 031



- 2 lepicí páska 9 x 50 cm
- 1 návlek na instrumentační stůl zesílený 79 x 145 cm
- 4 ručník 30,5 x 34 cm
- 1 elastický návlek na končetinu 22 x 75 cm
- 1 rouška 150 x 190 cm, skládaná
- 1 rouška končetinová 230 x 300 cm, elastická manžeta s otvorem prům. 7 cm, s výztuží 50 x 100 cm, fixace kabelů
- 1 rouška na instrumentační stůl 150 x 190 cm

Počet balení: 1/4/8

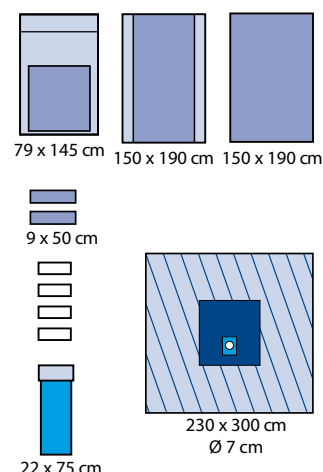

Set končetinový ECO

REF 120 311



- 2 lepicí páska 9 x 50 cm
- 1 návlek na instrumentační stůl zesílený 79 x 145 cm
- 4 ručník 30,5 x 34 cm
- 1 návlek na končetinu 36 x 65 cm
- 1 rouška končetinová 230 x 300 cm, elastická manžeta s otvorem prům. 7 cm, s výztuží 75 x 80 cm, fixace kabelů
- 1 rouška na instrumentační stůl 150 x 190 cm

Počet balení: 1/6/12

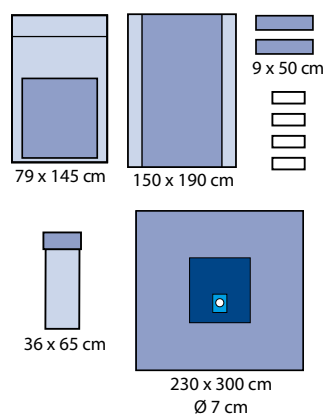

Set ruka/noha

REF 120 032



- 1 návlek na instrumentační stůl zesílený 79 x 145 cm
- 1 rouška končetinová 230 x 300 cm, elastická manžeta s otvorem prům. 3,5 cm, s výztuží 50 x 100 cm, fixace kabelů
- 1 rouška na instrumentační stůl 150 x 190 cm

Počet balení: 1/6/12

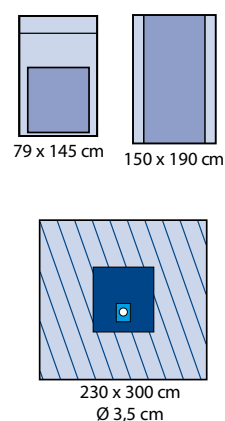

SETY ORTOPEDICKÉ

Set ruka/noha

REF 120 325



- 1 lepící páska 9 x 50 cm
- 1 návlek na instrumentační stůl zesílený 79 x 145 cm
- 4 ručník 30,5 x 34 cm
- 1 rouška končetinová 230 x 300 cm, elastická manžeta s otvorem prům. 3,5 cm, s výztuží 75 x 80 cm, fixace kabelů
- 1 rouška na instrumentační stůl 150 x 190 cm

Počet balení: 1/6/12

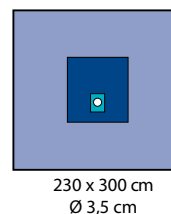
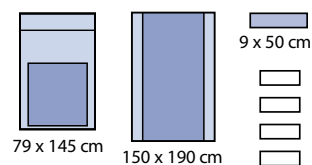

Set končetinový bilaterální

REF 120 034



- 2 lepící páska 9 x 50 cm
- 4 ručník 30,5 x 34 cm
- 1 rouška končetinová 230 x 300 cm, 2 x elastická manžeta s otvorem prům. 6 cm, s výztuží 90 x 150 cm, fixace kabelů
- 1 rouška na instrumentační stůl 150 x 190 cm

Počet balení: 1/4/8

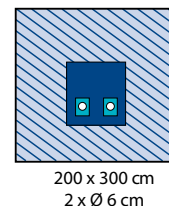
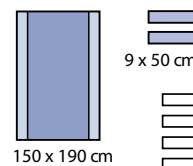

Set pro artroskopii kolene

REF 120 035



- 2 lepící páska 9 x 50 cm
- 1 návlek na instrumentační stůl zesílený 79 x 145 cm
- 4 ručník 30,5 x 34 cm
- 1 elastický návlek na končetinu 22 x 75 cm
- 1 rouška na instrumentační stůl 150 x 190 cm, skládaný
- 1 rouška artroskopická kolenní 230 x 320 cm, sběrný vak 105 x 90 cm s filtrem a sacím portem, výztužný drát, 2 elastické otvory 5 cm
- 1 rouška na instrumentační stůl 150 x 190 cm

Počet balení: 1/4/8

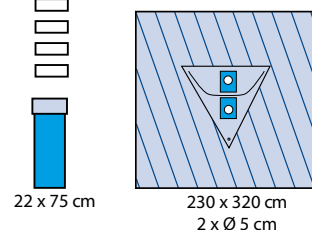
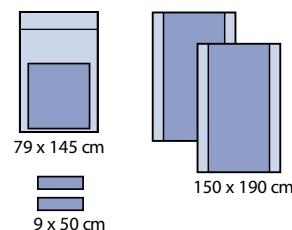

Set pro artroskopii kolene ECO

REF 120 355



- 1 lepicí páska 9 x 50 cm
- 1 návlek na instrumentační stůl zesílený 79 x 145 cm
- 2 ručník 30,5 x 34 cm
- 1 návlek na končetinu 36 x 65 cm
- 1 rouška končetinová 230 x 300 cm, elastická manžeta s otvorem prům. 7 cm, s výztuží 50 x 100 cm, fixace kabelů
- 1 návlek na kameru s perforovanou špičkou 15 x 240 cm
- 1 rouška na instrumentační stůl 140 x 150 cm

Počet balení: 1/5/10

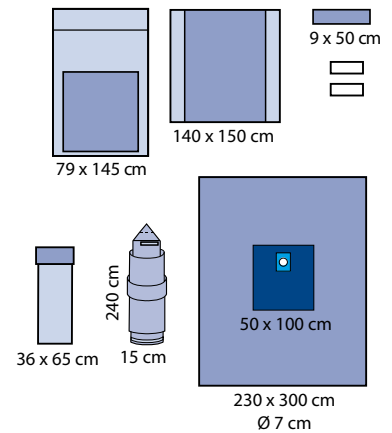

SETY UROLOGICKÉ A GYNEKOLOGICKÉ

Set gyn/cyst

REF 120 050

- 2 návleky na dolní končetinu 75 x 120 cm
- 1 rouška dvouvrstvá 75 x 80 cm
- 1 gyn/cyst rouška 75 x 175 cm, otvor 9 x 15 cm
- 1 rouška na instrumentační stůl 150 x 190 cm

Počet balení: 1/5/20

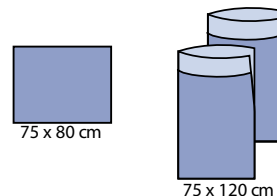
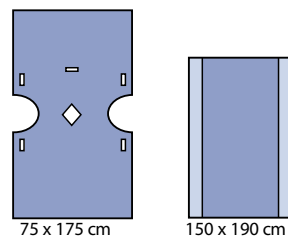

Set gyn/cyst ECO

REF 120 055

- 2 návleky na dolní končetinu 75 x 120 cm
- 1 gyn/cyst rouška 100 x 175 cm, samolepící otvor 9 x 15 cm
- 1 rouška na instrumentační stůl 100 x 150 cm

Počet balení: 1/5/20

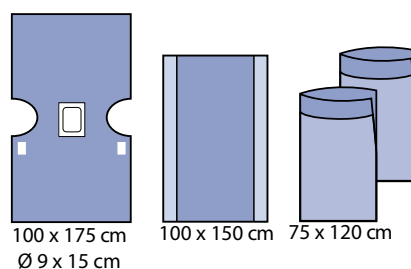

Set gynekologický

REF 120 053

- 3 ručník 30,5 x 34 cm
- 2 návleky na dolní končetinu 75 x 120 cm
- 1 rouška 75 x 120 cm
- 1 gyn horní rouška 115 x 150 cm
- 1 gyn dolní rouška 140 x 150 cm
- 1 rouška na instrumentační stůl 100 x 150 cm

Počet balení: 1/4/16

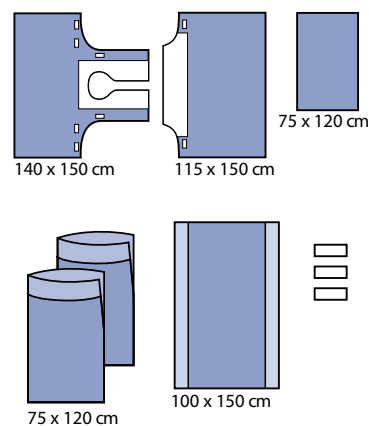

Set gynekologický II

REF 120 051

- 2 ručníky 30,5 x 34 cm
- 1 návlek na instrumentační stůl zesílený 79 x 145 cm
- 2 gyn rouška 60 x 120 cm s integrovanou kapsou pro tekutiny 35 x 52 cm s portem, lepicí otvor 9 x 12 cm
- 1 gyn rouška 270/230 x 260 cm, s otvorem 24 x 21 cm s integrovanými nohavicemi
- 1 samolepící páska na suchý zip 2,5 x 30 cm
- 1 rouška na instrumentační stůl 150 x 190 cm

Počet balení: 1/6/12

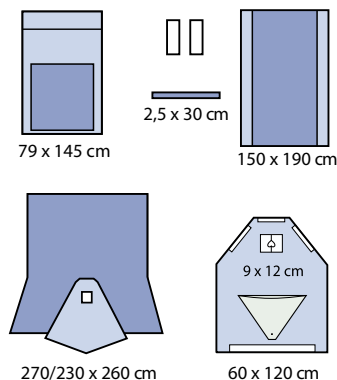

Set porodnický

REF 120 550

- 6 ručník 21 x 25 cm
- 1 podložka 60 x 60 cm
- 1 podložka 60 x 90 cm
- 1 rouška pro dítě 56 x 75 cm
- 1 rouška 75 x 120 cm
- 1 rouška (pod rodičku) 90 x 150 cm

Počet balení: 1/12



75 x 120 cm

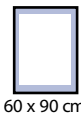

60 x 90 cm

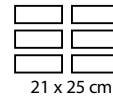

21 x 25 cm

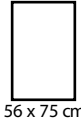

56 x 75 cm



60 x 60 cm

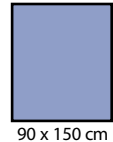

90 x 150 cm

Set na císařský řez I

REF 120 060

- 1 lepicí páska 9 x 50 cm
- 1 návlek na instrumentační stůl zesílený 79 x 145 cm
- 4 ručník 30,5 x 34 cm
- 1 rouška pro dítě 75 x 120 cm
- 1 rouška na císařský řez 180/250 x 330 cm, sběrný vak 72 x 72 cm, incizní fólie, otvor Ø 16 x 18 cm, 2 výpustě
- 1 rouška na instrumentační stůl 150 x 190 cm

Počet balení: 1/5/10

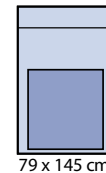

79 x 145 cm

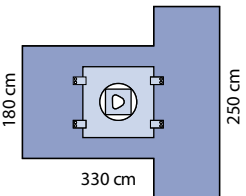

180 cm

330 cm

250 cm

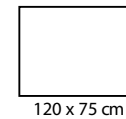

120 x 75 cm



9 x 50 cm

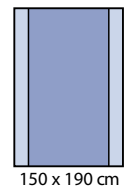

150 x 190 cm

Set na císařský řez II

REF 120 061

- 1 lepicí páska 9 x 50 cm
- 1 návlek na instrumentační stůl zesílený 79 x 145 cm
- 4 ručník 30,5 x 34 cm
- 1 rouška na dítě 75 x 120 cm
- 1 rouška na císařský řez 330 x 230 cm, sběrný vak 72 x 72 cm, integrovaná incizní fólie 36 x 36 cm a fixace kabelů, 2 výpustě
- 1 rouška na instrumentační stůl 150 x 190 cm

Počet balení: 1/5/10

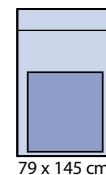

79 x 145 cm

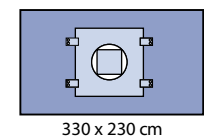

330 x 230 cm

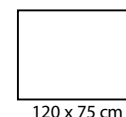

120 x 75 cm



9 x 50 cm

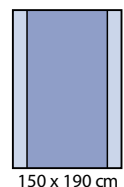

150 x 190 cm

SETY UROLOGICKÉ A GYNEKOLOGICKÉ

Set na císařský řez velký

REF 120 062



- 1 lepicí páska 9 x 50 cm
- 1 návlek na instrumentační stůl zesílený 79 x 145 cm
- 4 ručník 30,5 x 34 cm
- 1 rouška na dítě 120 x 75 cm
- 1 rouška na císařský řez 330 x 230 cm, sběrný vak 102 x 112 cm s výztužením - drát a pěna, integrovaná incizní fólie 36 x 36 cm a fixace kabelů, 2 sací výpustě
- 1 rouška na instrumentační stůl 150 x 190 cm

Počet balení: 1/3/6

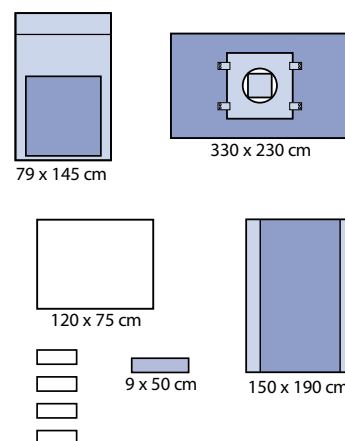

Set TUR I

REF 120 070



- 1 lepicí páska 9 x 50 cm
- 2 návleky na dolní končetinu 75 x 120 cm
- 1 rouška dvouvrstvá 75 x 80 cm
- 1 TUR rouška 75 x 175 cm, vyšetřovací návlek na prst Ø 3 cm (spodní otvor), střední otvor Ø 6 cm a abdominální otvor Ø 8 cm
- 1 rouška na instrumentační stůl 150 x 190 cm

Počet balení: 1/4/16

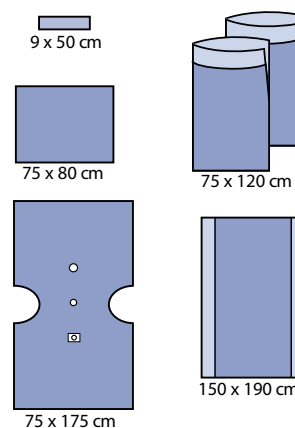

Set TUR

REF 120 072



- 1 lepicí páska 9 x 50 cm
- 1 páska na suchý zip 2,5 x 30 cm
- 1 ručník 30,5 x 34 cm
- 1 TUR-rouška 175/282 x 172 cm all-in-one, vyšetřovací návlek na prst, otvor 6 cm a 8 cm (samolepící), integrovaný sběrný vak se sítkem a výpustí
- 1 rouška na instrumentační stůl 150 x 190 cm

Počet balení: 1/6/12

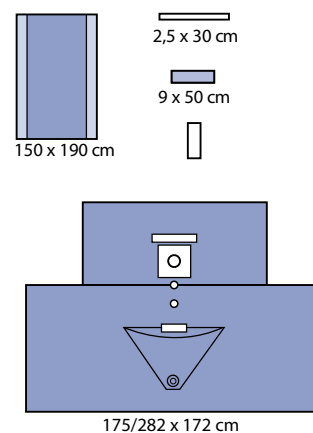

Set abdomino-perineální ECO

REF 120 485



- 2 lepicí páska 9 x 50 cm
- 1 návlek na instrumentační stůl zesílený 79 x 145 cm
- 2 ručník 30,5 x 34 cm
- 1 Gyn/Abdominalní rouška 215/240 x 350 cm all-in-one, s integrovanými návleky a sběrným vakem se sítkem a výpustí, 2 samolepící otvor: horní 25 x 30 cm, spodní 9 x 15 cm (s integrovanou krycí rouškou)
- 1 rouška na instrumentační stůl 150 x 190 cm

Počet balení: 1/5/10

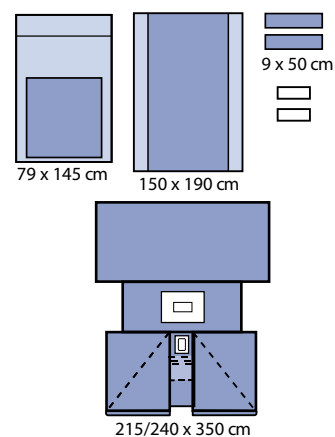

SETY OČNÍ

Set oční

REF 120 080

- 1 ručník 30,5 x 34 cm
- 1 oční rouška 150 x 140 cm, se sběrným vakem a integrovanou incizní fólií 8 x 10 cm
- 1 rouška na instrumentační stůl 150 x 140 cm

Počet balení: 1/7/28

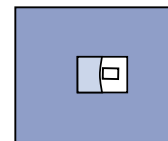

150 x 140 cm

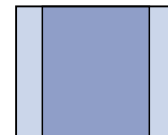

150 x 140 cm

Set oční II

REF 120 081

- 1 ručník 30,5 x 34 cm
- 1 oční rouška 150 x 140 cm, se sběrným vakem a integrovanou incizní fólií s oválným otvorem 3,5 x 6,5 cm
- 1 rouška na instrumentační stůl 150 x 140 cm

Počet balení: 1/7/28

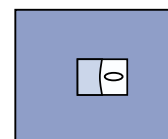

150 x 140 cm

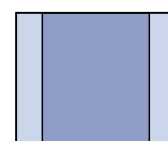

150 x 140 cm

Set oční

REF 120 082

- 1 incizní fólie pro řez 10 x 12 cm
- 1 oční rouška 150 x 180 cm, 2 sběrný vakem, oválný otvor 5 x 7 cm, 3 výztužné dráty
- 1 rouška na instrumentační stůl 150 x 140 cm

Počet balení: 1/7/28

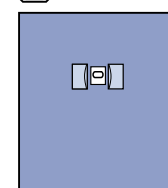

150 x 180 cm

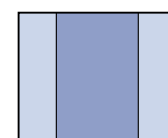

150 x 140 cm

Set pro kraniotomii

REF 120 092



- 1 lepicí páska 9 x 50 cm
- 1 návlek na instrumentační stůl zesílený 79 x 145 cm
- 2 ručník 30,5 x 34 cm
- 4 rouška samolepicí 50 x 50 cm
- 1 rouška kraniotomická 228 x 320 cm 2-vrstvá, integrovaná rouška 75 cm x 90 cm s otvorem 26 x 35 cm, vyplněné s PE 60 micron adhezivní fólie s oválným otvorem 20 x 14 cm, rouška vybavena 2 výztuhami na delší straně, rouška s dodatečnou absorpční plochou 30 x 35 cm a sběrným vakem 52 x 64 cm se sítkem a výpustí. Rouška vybavena 8 integrovanými suchými zipy 2,5 x 14 cm a 4 směrové štítky ukazující směr aplikace
- 1 rouška na instrumentační stůl 150 x 190 cm

Počet balení: 1/5/10

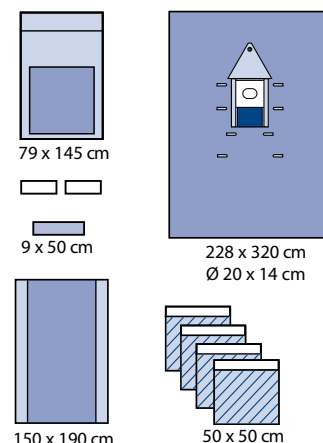

Set ORL

REF 120 038



- 2 lepicí páska 9 x 50 cm
- 1 návlek na instrumentační stůl zesílený 79 x 145 cm
- 4 ručník 30,5 x 34 cm
- 1 rouška samolepicí 75 x 90 cm, s výztuží 15 x 50 cm, fixace kabelů
- 1 rouška dvouvrstvá 75 x 80 cm
- 1 U-rouška samolepicí 150 x 250 cm, rozparek 7 x 70 cm
- 1 rouška na instrumentační stůl 150 x 190 cm

Počet balení: 1/5/10

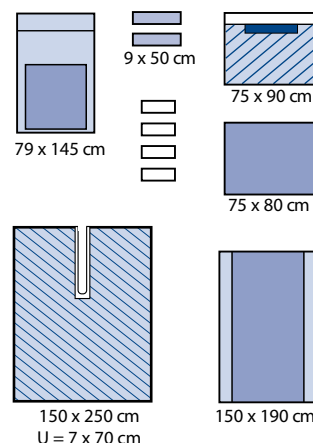

Set laparoskopický

REF 120 067



- 2 lepicí páska 9 x 50 cm
- 1 návlek na instrumentační stůl zesílený 79 x 145 cm
- 4 ručník 30,5 x 34 cm
- 1 laparoskopická rouška 230 x 300 cm, otvor 25 x 20 cm
- 1 sběrný vak 30 x 40 cm
- 1 rouška na instrumentační stůl 150 x 190 cm

Počet balení: 1/7/14

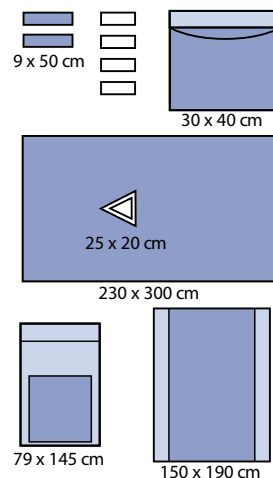

ROUŠKY SPECIÁLNÍ

U-roušky samolepící

REF 130 008

150 x 183 cm, rozperek 7 x 70 cm
Počet balení: 1/9/36

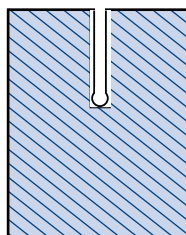

150 x 183 cm
U = 7 x 70 cm

REF 130 009

230 x 290 cm, rozperek 20 x 100 cm, s výztuží 150 x 100 cm, fixace kabelů
2 rozpareks 6 x 90 cm
Počet balení: 1/8/16

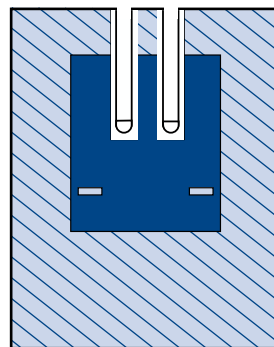

230 x 290 cm
U = 6 x 90 cm

REF 130 010

150 x 250 cm, rozperek 7 x 70 cm, s výztuží 50 x 50 cm, fixace kabelů
Počet balení: 1/8/32

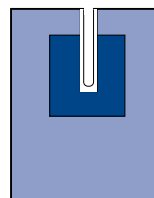

150 x 250 cm
U = 7 x 70 cm

REF 130 015

230 x 260 cm, rozperek 10 x 100 cm, s výztuží 75 x 140 cm, fixace kabelů
Počet balení: 1/8/16

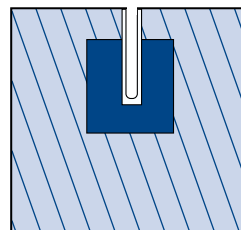

230 x 260 cm
U = 10 x 100 cm

REF 130 018

200 x 260 cm, rozperek 7 x 100 cm, s výztuží 75 x 140 cm, fixace kabelů
Počet balení: 1/9/18

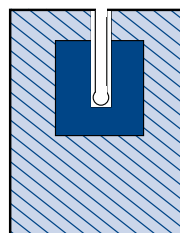

200 x 260 cm
U = 7 x 100 cm

REF 1230612102

230 x 260 cm, rozperek 20 x 85 cm, s výztuží 50 x 100 cm, fixace kabelů
Počet balení: 1/8/16

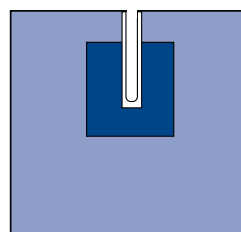

230 x 260 cm
U = 20 x 85 cm

Roušky ruka/noha

REF 130 020

150 x 180 cm, elastický otvor Ø 3,5 cm, s výztuží 50 x 100 cm, fixace kabelů

Počet balení: 1/17/34

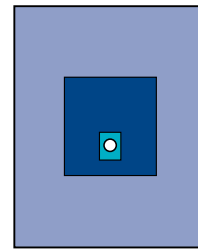

150 x 180 cm
Ø 3,5 cm

REF 130 024

230 x 300 cm, elastický otvor Ø 3,5 cm, s výztuží 50 x 100 cm, fixace kabelů

Počet balení: 1/8/16

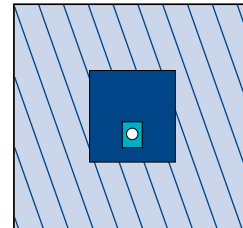

230 x 300 cm
Ø 3,5 cm

Rouška pro artroskopii kolene

REF 130 028

230 x 320 cm, sběrný vak se sítím a sacím portem, 2 elastické otvory Ø 5 cm

Počet balení: 1/7/14

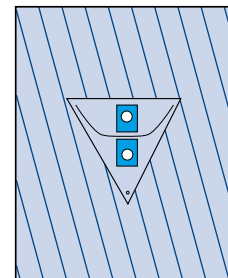

230 x 320 cm
2x Ø 5 cm

Rouška končetinová

REF 130 025

230 x 300 cm, elastický otvor Ø 7 cm, s výztuží 50 x 100 cm, fixace kabelů

Počet balení: 1/8/16

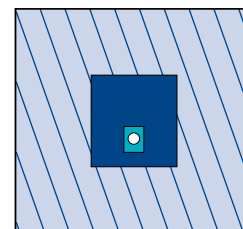

230 x 300 cm
Ø 7 cm

Roušky vertikální

REF 130 030

240 x 330 cm, incizní fólie 40 x 30 cm, integrovaný sběrný vak se sítkem a spodní výpustí, 2 fixace kabelů a 2 oddělené vaky 24 x 24 cm

Počet balení: 1/14/28

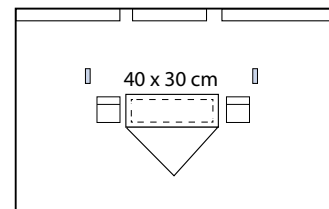

330 x 240 cm

REF 130 032

240 x 330 cm, incizní fólie 86 x 25 cm, integrovaný sběrný vak se sítkem a spodní výpustí, 2 fixace kabelů a 2 oddělené vaky 24 x 24 cm

Počet balení: 1/10/20

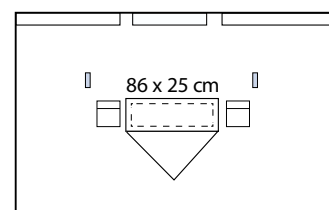

330 x 240 cm

ROUŠKY SPECIÁLNÍ

Roušky laparoskopické

REF 130 065

230 x 300 cm, trojúhelníkový otvor 25 x 20 cm
Počet balení: 1/9/18

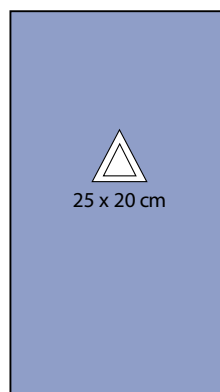

230 x 300 cm

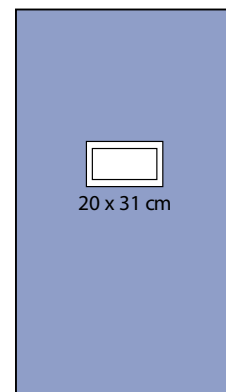

230 x 300 cm

REF 130 066

230 x 300 cm, otvor 20 x 31 cm
Počet balení: 1/9/18

Roušky variabilní

REF 150 011

37 x 65 cm, 2 roušky
Počet balení: 1/25/100

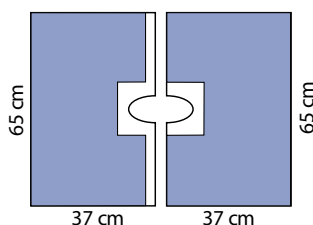
**REF 150 012**

50 x 75 cm, 2 roušky
Počet balení: 1/35/140

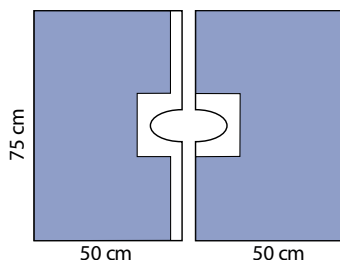
**REF 150 013**

75 x 100 cm, 2 roušky
Počet balení: 1/20/80

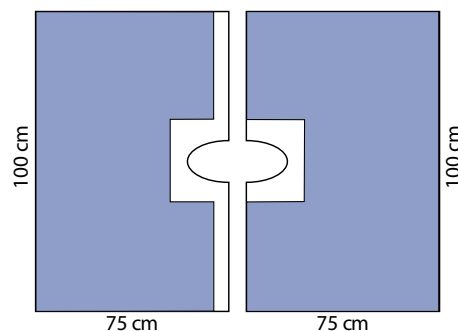

Oční roušky

REF 1230618103

120 x 120 cm, s adhezivním otvorem 7 x 9 cm,
s incizní fólií a sběrným sáčkem
Počet balení: 1/40/80

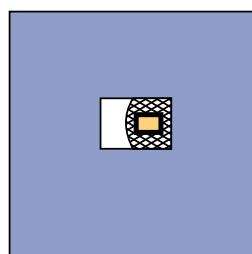

120 x 120 cm

REF 1230618104

150 x 150 cm, s adhezivním otvorem 7 x 9 cm,
s incizní fólií
Počet balení: 1/30/60

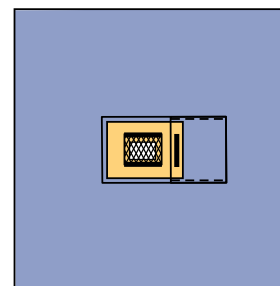

150 x 150 cm

ROUŠKY + HOSPIDRAPE

Dvouvrstvé roušky

REF 140 010

50 x 60 cm

Počet balení: 1/45/180



50 x 60 cm



75 x 90 cm



90 x 120 cm

REF 140 015

75 x 90 cm

Počet balení: 1/25/100

REF 1230612207

90 x 120 cm

Počet balení: 1/70/140



100 x 150 cm



150 x 180 cm

REF 1230612208

100 x 150 cm

Počet balení: 1/45/90

REF 1230612209

150 x 180 cm

Počet balení: 1/60/60

Hospidrape (celulóza/PE) - AMBULANTNÍ ROUŠKY

REF 1230612001

38 x 45 cm

Počet balení: 1/90/720



38 x 45 cm

REF 1230612002

50 x 60 cm

Počet balení: 1/100/400



50 x 60 cm

REF 1230612003

45 x 75 cm

Počet balení: 1/110/440



45 x 75 cm

REF 1230612004

75 x 90 cm

Počet balení: 1/120/240



75 x 90 cm

REF 1230612005

90 x 120 cm

Počet balení: 1/90/180



90 x 120 cm

REF 1230612006

75 x 210 cm

Počet balení: 1/60/120



75 x 210 cm

ROUŠKY SAMOLEPÍCÍ

Samolepící roušky - 2-vrstvé

REF 140 055

50 x 60 cm

Počet balení: 1/40/160

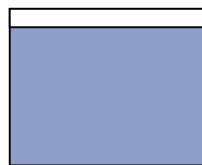

50 x 60 cm



75 x 90 cm

REF 140 045

75 x 90 cm

Počet balení: 1/100/200

REF 140 050

150 x 240 cm

Počet balení: 1/12/48

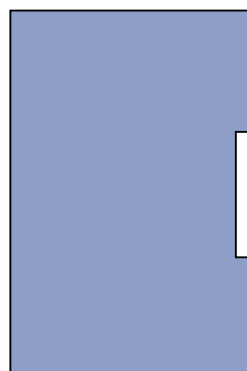

150 x 240 cm

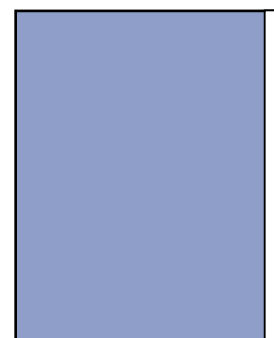

90 x 120 cm

REF 140 046

90 x 120 cm

Počet balení: 1/65/130

REF 140 047

100 x 150 cm

Počet balení: 1/40/80

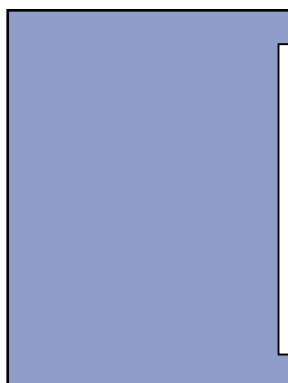

100 x 150 cm

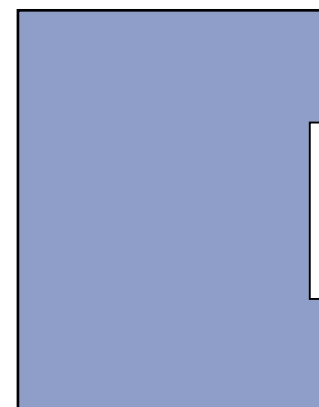

150 x 180 cm

REF 140 048

150 x 180 cm

Počet balení: 1/55/55

REF 140 049

180 x 180 cm

Počet balení: 1/4/16

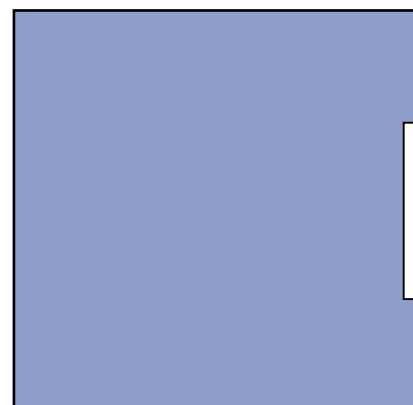

180 x 180 cm

Samolepící roušky - 3-vrstvé

REF 140 056

37 x 45 cm

Počet balení: 1/60/240

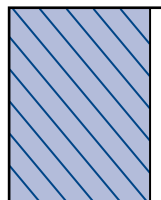

37 x 45 cm

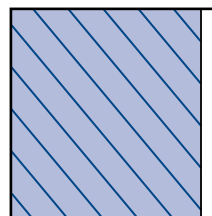

50 x 50 cm

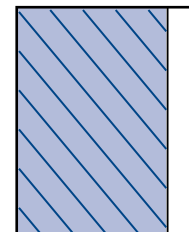

45 x 75 cm

REF 140 052

50 x 50 cm

Počet balení: 1/100/200

REF 140 051

45 x 75 cm

Počet balení: 1/12/48

REF 140 061

75 x 75 cm

Počet balení: 1/65/130

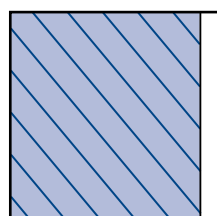

75 x 75 cm

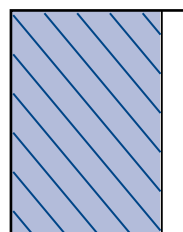

75 x 90 cm

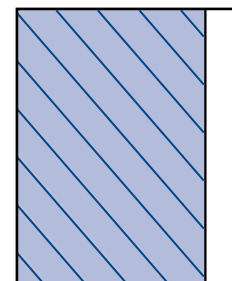

75 x 100 cm

REF 140 060

75 x 90 cm

Počet balení: 1/16/64

REF 140 054

75 x 100 cm

Počet balení: 1/15/60

REF 140 053

100 x 100 cm

Počet balení: 1/14/56

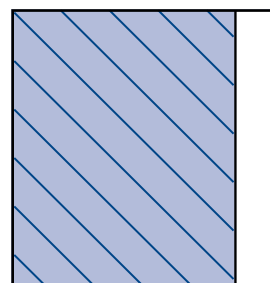

100 x 100 cm

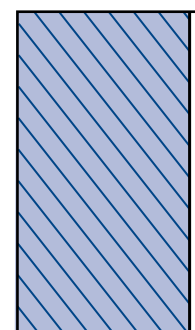

180 x 254 cm

REF 140 064

180 x 254 cm

Počet balení: 1/55/55

Samolepící rouška střední

REF 140 065

180 x 180 cm

Počet balení: 1/8/32

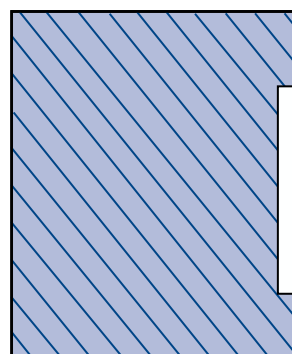

180 x 180 cm

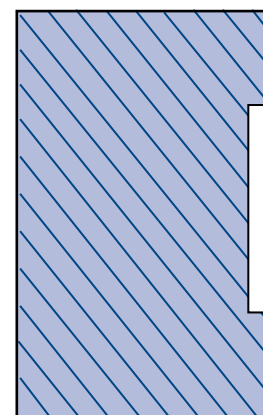

150 x 240 cm

Samolepící rouška velká

REF 140 070

150 x 240 cm

Počet balení: 1/8/32

ROUŠKY S OTVOREM A SAMOLEPÍCÍM OTVOREM

Roušky s otvorem

REF 150 055

50 x 60 cm, Ø 6 x 8 cm
Počet balení: 1/45/180

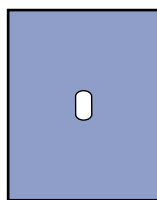

50 x 60 cm
Ø 6 x 8 cm

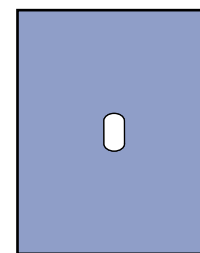

75 x 90 cm
Ø 6 x 8 cm

REF 150 065

75 x 90 cm, Ø 6 x 8 cm
Počet balení: 1/25/100

Roušky se samolepícím otvorem

REF 150 005

50 x 60 cm, Ø 6 x 8 cm
Počet balení: 1/45/180

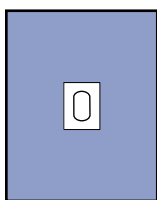

50 x 60 cm
Ø 6 x 8 cm

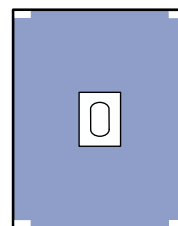

75 x 80 cm
Ø 6 x 15 cm

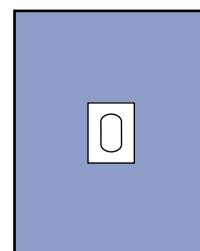

75 x 90 cm
Ø 6 x 8 cm

REF 150 010

75 x 80 cm, Ø 6 x 15 cm
Počet balení: 1/25/100

REF 150 015

75 x 90 cm, Ø 6 x 8 cm
Počet balení: 1/25/100

REF 150 017

100 x 125 cm, Ø 11 cm
Počet balení: 1/20/80

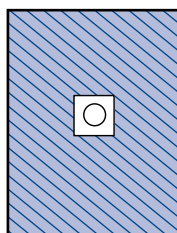

100 x 125 cm
Ø 11 cm

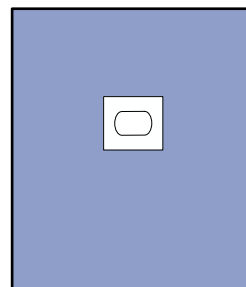

120 x 150 cm
Ø 5 x 7 cm

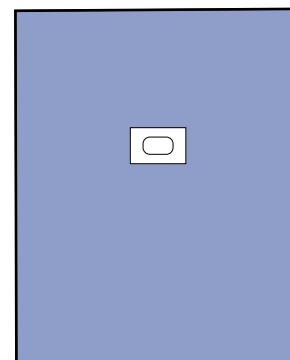

150 x 180 cm
Ø 5 x 7 cm

REF 150 020

120 x 150 cm, Ø 5 x 7 cm
Počet balení: 1/20/80

REF 150 025

150 x 180 cm, Ø 5 x 7 cm
Počet balení: 1/14/56

REF 150 030

150 x 180 cm, Ø 6 x 15 cm
Počet balení: 1/12/48

REF 150 035

230 x 250 cm, Ø 12 cm
Počet balení: 1/7/28

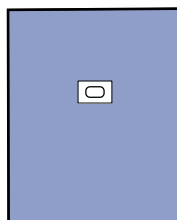

150 x 180 cm
Ø 6 x 15 cm

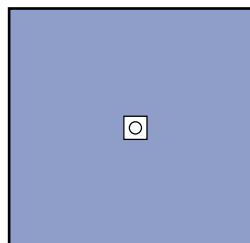

230 x 250 cm
Ø 12 cm

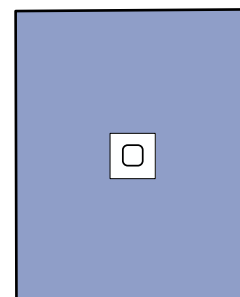

200 x 280 cm
Ø 14 cm

REF 150 037

200 x 280 cm, Ø 14 cm
Počet balení: 1/7/28

ROUŠKY S OTVOREM A SAMOLEPÍCÍM OTVOREM

REF 150 038

200 x 240 cm, Ø 12 cm

Počet balení: 1/9/36

REF 150 039

200 x 280 cm, Ø 15 cm

Počet balení: 1/7/28

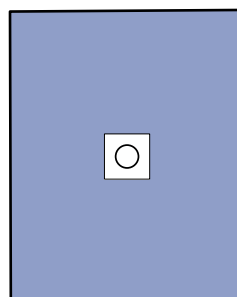

200 x 240 cm
Ø 12 cm

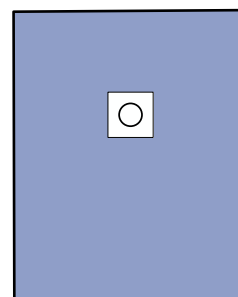

200 x 280 cm
Ø 15 cm

REF 1230612310

180 x 280 cm, Ø 14 cm

Počet balení: 1/14/28

REF 1230612320

120 x 150 cm, Ø 12 cm

Počet balení: 1/40/80

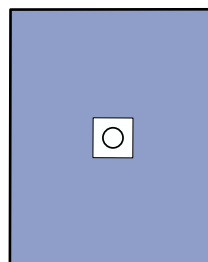

120 x 150 cm
Ø 12 cm

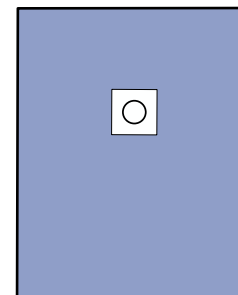

180 x 280 cm
Ø 14 cm

ROUŠKY NA STŮL A KOMPONENTY

Roušky na instrumentační stůl

REF 170 015

100 x 150 cm

Počet balení: 1/18/72

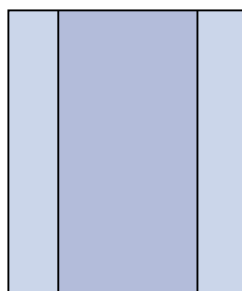

100 x 150 cm

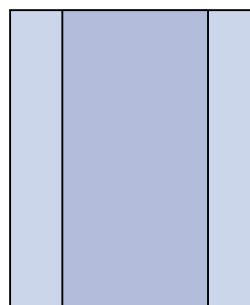

140 x 150 cm

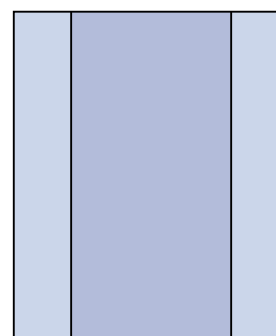

150 x 190 cm

REF 170 020

140 x 150 cm

Počet balení: 1/16/64

REF 170 025

150 x 190 cm

Počet balení: 1/15/60

Návlek na instrumentační stůl s výztuží

REF 170 012

79 x 145 cm

Počet balení: 1/20/80

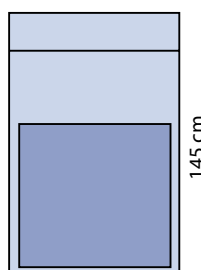

79 cm

145 cm

Lepící pásky

REF 140 093

10 x 50 cm, průhledná

Počet balení: 1/10/200

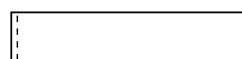
10 x 50 cm
průhledná**REF 140 094**

9 x 50 cm, přemístitelný

Počet balení: 1/10/200

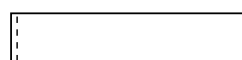
9 x 50 cm
přemístitelný**REF 140 095**

9 x 50 cm, 1 ks

Počet balení: 1/100/400



9 x 50 cm

REF 140 096

9 x 50 cm, 2 ks

Počet balení: 2/120/480

9 x 50 cm
2 ks

Návleky na kabely

REF 180 010

8 x 120 cm, jednoduchá špička
Počet balení: 1/65/260

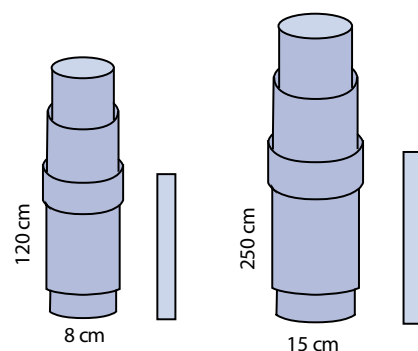

REF 180 015

15 x 250 cm, jednoduchá špička
Počet balení: 1/30/120

REF 180 020

15 x 240 cm, perforovaná špička
Počet balení: 1/30/120

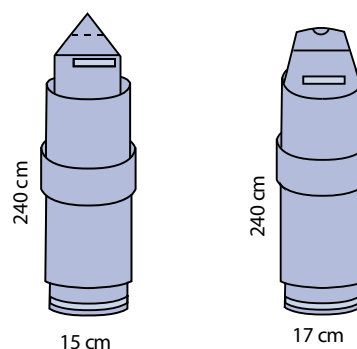

REF 180 025

17 x 240 cm, elastická špička
Počet balení: 1/30/120

REF 180 030

15 x 230 cm, s kroužkem
zúžená špička
Počet balení: 1/12/48

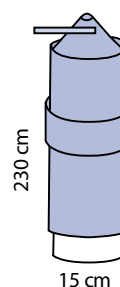

Návleky na přístroje

REF 180 050

Ø 90 cm
Počet balení: 1/18/72

REF 180 055

Ø 140 cm
Počet balení: 1/10/40

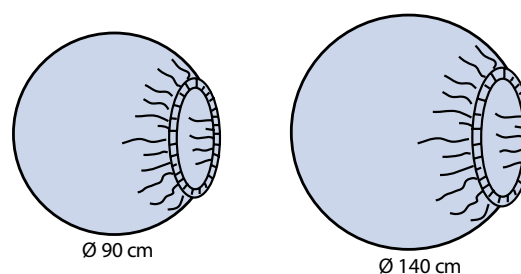

Návrlek na RTG štít

REF 1326003215

90 x 100 cm
Počet balení: 1/12/48

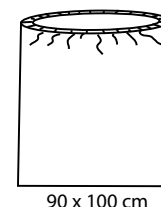

Kryt rukojeti světla, sterilní

REF 14-1683 EU

Kryt rukojeti světla, sterilní
Počet balení: 100

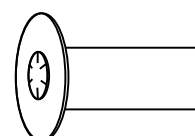

FÓLIE INCIZNÍ

Incizní fólie**REF 1230610101**

15 x 20 cm

Počet balení: 1/120/480

REF 1230610102

30 x 20 cm

Počet balení: 1/100/200

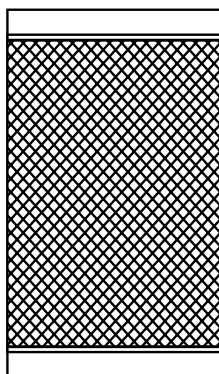
**REF 1230610103**

45 x 20 cm

Počet balení: 1/15/240

REF 1230610104

40 x 35 cm

Počet balení: 1/40/40

REF 1230610105

45 x 50 cm

Počet balení: 1/30/30

REF 1230610106

45 x 65 cm

Počet balení: 1/30/30

Návlek na horní končetinu

REF 1230613110

Počet balení: 1/100/200

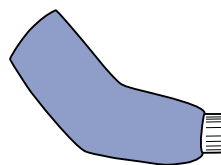

Návlek na dolní končetinu

REF 130 090

75 x 120 cm, 2 ks/bal.

Počet balení: 2/18/72



75 x 120 cm
2 ks

Návleky na končetinu - elastické

REF 130 095

32 x 120 cm, velikost L, + 2 x lepicí páska 9 x 50 cm

Počet balení: 1/10/40

REF 130 096

22 x 75 cm, velikost S, + 2 x lepicí páska 9 x 50 cm

Počet balení: 1/20/80

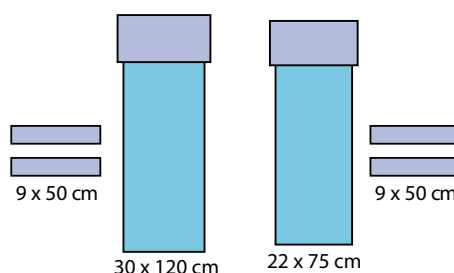

Sběrné vaky

REF 180 070

30 x 40 cm, 1 komora

Počet balení: 1/55/220

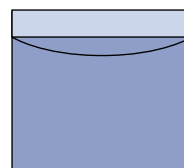

30 x 40 cm

REF 180 072

30 x 40 cm, (30 cm x 15 cm + 25 cm) 2 komory,
pro sání a diatermii

Počet balení: 1/55/220

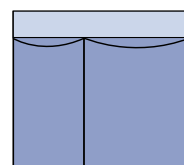

30 x 40 cm

REF 180 073

62 x 50 cm, se sítem a výpustí

Počet balení: 1/11/44

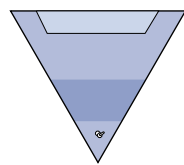

62 x 50 cm

REF 180 076

sběrný vak pro artroskopii, 63/93 x 76 cm, oválný lepicí
otvor 17 x 23 cm, 2 drátové pěnové výztuže, 2 výpustě

Počet balení: 1/11/44

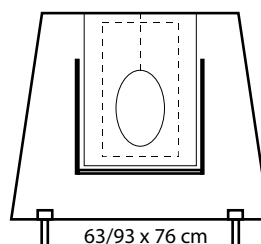

63/93 x 76 cm

PLÁŠTĚ OPERAČNÍ
SMMMS

SR - BASIC

Open back - nezavinovací, bez výztuže

Objednací číslo	Velikost	Počet balení
250 032	123 cm, L bez ručníků	1/20/40
250 033	147 cm, XL bez ručníků	1/18/36



SR - Standard

Operační pláště zavínovací, bez výztuže

Objednací číslo	Velikost	Počet balení
250 022	125 cm, M bez ručníků	1/20/40
250 023	135 cm, L bez ručníků	1/20/40
250 024	145 cm, XL bez ručníků	1/18/36
250 025	155 cm, XXL bez ručníků	1/18/36
250 027	125 cm, M s 2 ručníky	1/20/40
250 028	135 cm, L s 2 ručníky	1/20/40
250 029	145 cm, XL s 2 ručníky	1/18/36
250 030	155 cm, XXL s 2 ručníky	1/18/36

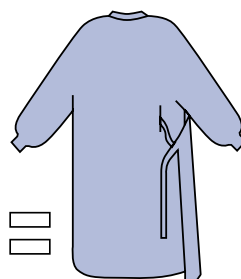
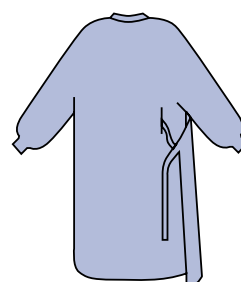

SR - Special

Operační pláště zavínovací, s výztuží

Objednací číslo	Velikost	Počet balení
250 052	126 cm, M bez ručníků	1/20/40
250 053	137 cm, L bez ručníků	1/20/40
250 054	147 cm, XL bez ručníků	1/18/36
250 055	155 cm, XXL bez ručníků	1/18/36
250 057	126 cm, M s 2 ručníky	1/20/40
250 058	137 cm, L s 2 ručníky	1/20/40
250 059	147 cm, XL s 2 ručníky	1/18/36
250 060	155 cm, XXL s 2 ručníky	1/18/36

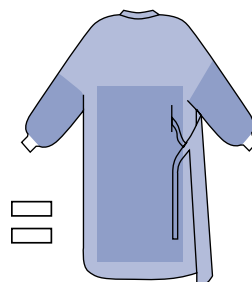
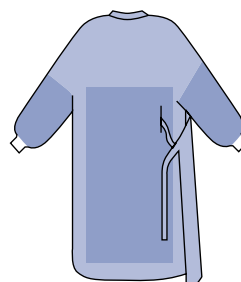

INFORMACE NA ŠTÍTKU V SOULADU S - EN ISO 15223-1 A EN 1041+A1

immunity je ochranná známka BATIST Medical

Značka CE: osvědčuje, že produkt splňuje evropské zákonné požadavky na zdravotnické prostředky

Identifikační číslo notificačního subjektu

Číslo zboží

Na všech produktech čtyři (4) odnímatelné štítky pro sledovatelnost

Neobsahuje přírodní latex

LOT (šarže) na všech (4) odnímatelných štítků

Spotřebujte do

Čárové kódy na dvou (2) odnímatelných štítcích

Velikost

Chraňte před vlhkostí

Nevystavujte slunečnímu záření

Do not use, if package is damaged.

STERILE EO

Nepoužívejte, je-li obal poškozen

Způsob sterilizace: ethylenoxid EO

Jednorázové použití

Kontaktní informace na výrobce

Kontaktní informace na zástupce v EU

Kontaktní informace na distributora

Logo distributora

Xuchang Zhengde Environstar Medical Products Co., Ltd.
NO.3 Weilai Road, Industry Cluster District, Yanling County, 461200 Xuchang City, Henan Province, PRC

Shanghai International Holding Corp. GmbH (Europe)
Eiffelstraße 80, 20537 Hamburg GERMANY

Produced for **BATIST Medical a.s.**
BATIST is a registered trademark of BATIST Medical Holding a.s.
www.batist.com

batist®

SYSTÉM TROJITÉHO BALENÍ

Třídílný systém balení

1. Hnědný transportní karton
2. Dispenzer - bílý karton s perforací na menší straně
3. Jednotlivé balení

Informace na štítku v souladu s - EN ISO 15223-1 a EN 1041+A1

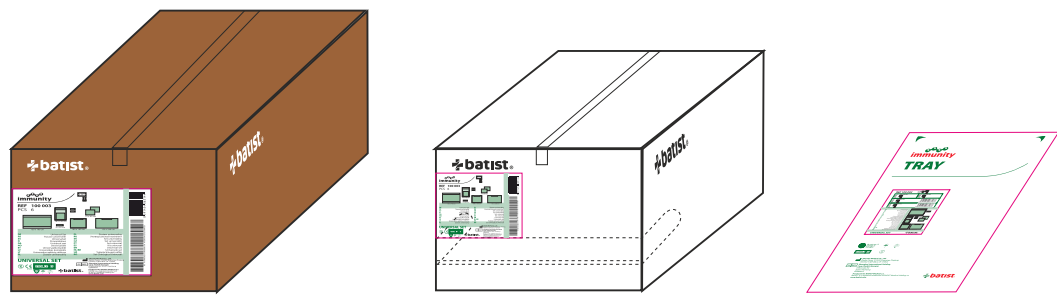



immunity

PRODUKTOVÝ KATALOG

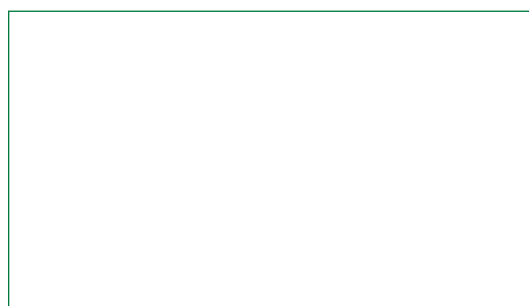

BATIST Medical a.s.
Nerudova 309
549 41 Červený Kostelec
Česká republika

tel.: +420 491 413 311
fax: +420 491 413 394
www.batist.com

