



immunity

KATALOG PRODUKTOWY



**OBŁOŻENIA POLA
OPERACYJNEGO,
ODZIEŻ I AKCESORIA**



KATALOG PRODUKTOWY

Spis treści

Zestawy uniwersalne.....	4
Zestawy z wycięciem U.....	7
Zestawy ortopedyczne.....	8
Zestawy urologiczne i ginekologiczne.....	12
Zestawy okulistyczne.....	16
Pozostałe zestawy.....	17
Serwety specjalistyczne.....	18
Serwety uniwersalne + HOSPIDRAPE.....	21
Serwety przylepne.....	22
Serwety z otworem i otworem przylepnym.....	24
Serwety na stoliki i akcesoria.....	26
Ośłony na przewody i aparaturę.....	27
Folie operacyjne.....	28
Akcesoria.....	29
Fartuchy chirurgiczne.....	30
Produkty ochronne.....	31
Notatki.....	32
Informacja o etykietach zgodnie z EN ISO 15223-1 i EN 1041+A1.....	35
Potrójny system pakowania i oznakowania.....	35



JEDNORAZOWE SERWETY CHIRURGICZNE

Jednorazowe serwety chirurgiczne

Jednorazowe serwety chirurgiczne, odzież, zestawy i akcesoria stworzone w celu zwiększenia bezpieczeństwa i komfortu zarówno pacjenta, jak i personelu medycznego.

- **Bardzo mocne - nieprzepuszczalne**
- **Bardzo duże łaty chłonne**
- **Bardzo niski poziom pylenia**
- **Antyelektrostatyczne, łatwo układające się**
- **Wysoka odporność na przebicie - materiał bardzo trwały**

 Do procedur o niskim stopniu pochłaniania płynów

 Do procedur o umiarkowanym stopniu pochłaniania płynów

 Do procedur o wysokim stopniu pochłaniania płynów

- 1** Duże, bardzo efektywne pady chłonne o nowej strukturze
- 2** Niebieska wierzchnia warstwa włókniny o bardzo niskim poziomie pylenia
- 3** Bardzo elastyczna, wieloskładnikowa folia polietylenowa stanowiąca barierę dla przenikania płynów - odporna na przebicie
- 4** Biała wzmacniająca warstwa o bardzo niskim poziomie pylenia - większy komfort dla pacjenta, zwiększona wytrzymałość na rozerwanie

 Chłonny i nieprzepuszczalny na całej powierzchni trzywarstwowy materiał

 Chłonny i nieprzepuszczalny na całej powierzchni dwuwarstwowy materiał

 Chłonny i nieprzepuszczalny pad chłonny

 Warstwa polietylenowa

 Materiał elastyczny

 Taśma przylepna

Łatwe do zastosowania zintegrowane organizatory przewodów w serwetach posiadających dodatkowe pady chłonne



Zgodne z normą EN 13795

ZESTAWY UNIWERSALNE

Zestaw uniwersalny ECO

REF 100 003



- 1 taśma przylepna 9 x 50 cm
- 1 wzmocniona osłona na stolik Mayo 79 x 145 cm, wzmocnienie 65 x 85 cm
- 2 ręczniki do osuszania rąk 30,5 x 34 cm
- 2 serwety przylepne 75 x 90 cm
- 1 serweta przylepna 180 x 180 cm
- 1 serweta przylepna 150 x 240 cm
- 1 serweta na stół do instrumentarium 150 x 190 cm, wzmocnienie 75 x 190 cm

Opakowanie: 1/6/12

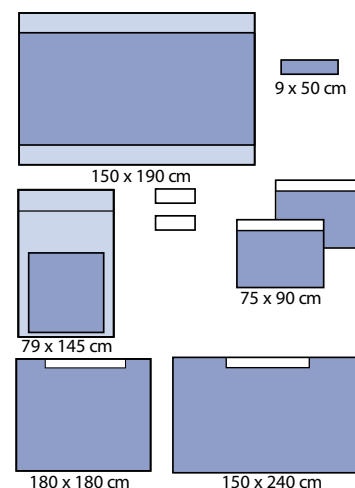

Zestaw uniwersalny

REF 100 005



- 1 taśma przylepna 9 x 50 cm
- 1 wzmocniona osłona na stolik Mayo 79 x 145 cm, wzmocnienie 65 x 85 cm
- 2 ręczniki do osuszania rąk 30,5 x 34 cm
- 2 serwety przylepne 75 x 90 cm
- 1 serweta przylepna 180 x 180 cm
- 1 serweta przylepna 150 x 240 cm
- 1 serweta na stół do instrumentarium 150 x 190 cm, wzmocnienie 75 x 190 cm

Opakowanie: 1/6/12

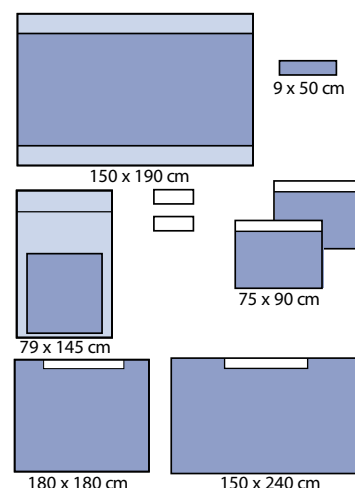

Zestaw uniwersalny dwuwarstwowy wzmocniony

REF 100 006



- 1 taśma przylepna 9 x 50 cm
- 1 wzmocniona osłona na stolik Mayo 79 x 145 cm, wzmocnienie 65 x 85 cm
- 4 ręczniki do osuszania rąk 30,5 x 34 cm
- 2 serwety przylepne 75 x 90 cm z padem chłonnym 15 x 50 cm i organizatorami przewodów
- 1 serweta przylepna 180 x 180 cm z padem chłonnym 15 x 50 cm i organizatorami przewodów
- 1 serweta przylepna 150 x 240 cm z padem chłonnym 15 x 50 cm i organizatorami przewodów
- 1 serweta na stół do instrumentarium 150 x 190 cm, wzmocnienie 75 x 190 cm

Opakowanie: 1/6/12

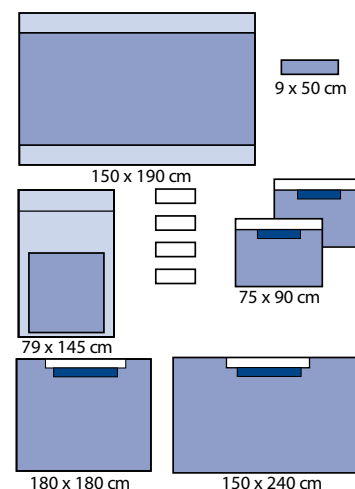

Zestaw uniwersalny dwuwarstwowy wzmocniony bez Mayo

REF 100 007



- 1 taśma przylepna 9 x 50 cm
- 4 ręczniki do osuszania rąk 30,5 x 34 cm
- 2 serwety przylepne 75 x 90 cm z padem chłonnym 25 x 60 cm i organizatorami przewodów
- 1 serweta przylepna 180 x 180 cm z padem chłonnym 25 x 60 cm i organizatorami przewodów
- 1 serweta przylepna 150 x 240 cm z padem chłonnym 25 x 60 cm i organizatorami przewodów
- 1 serweta na stół do instrumentarium 150 x 190 cm, wzmocnienie 75 x 190 cm

Opakowanie: 1/6/12

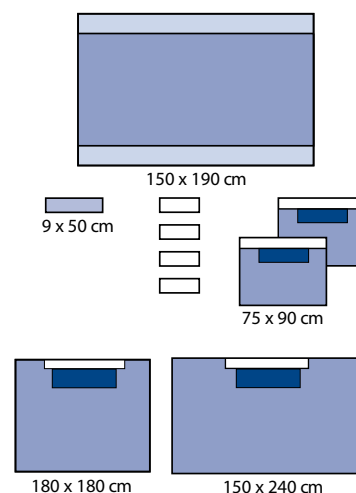

Zestaw uniwersalny trzywarstwowy wzmocniony z małym padem chłonnym

REF 100 010



- 1 taśma przylepna 9 x 50 cm
- 1 wzmocniona osłona na stolik Mayo 79 x 145 cm, wzmocnienie 65 x 85 cm
- 4 ręczniki do osuszania rąk 30,5 x 34 cm
- 2 serwety przylepne 75 x 90 cm z padem chłonnym 15 x 50 cm i organizatorami przewodów
- 1 serweta przylepna 180 x 180 cm z padem chłonnym 15 x 50 cm i organizatorami przewodów
- 1 serweta przylepna 150 x 240 cm
- 1 serweta na stół do instrumentarium 150 x 190 cm, wzmocnienie 75 x 190 cm

Opakowanie: 1/5/10

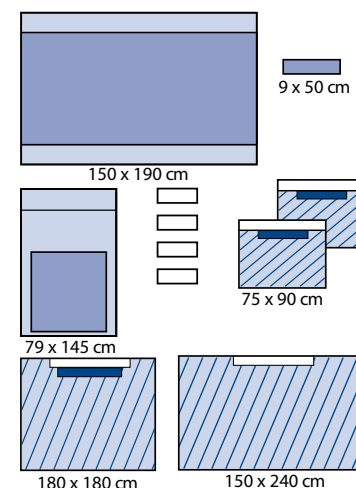

Zestaw uniwersalny trzywarstwowy wzmocniony z dużym padem chłonnym

REF 100 011



- 1 taśma przylepna 9 x 50 cm
- 1 wzmocniona osłona na stolik Mayo 79 x 145 cm, wzmocnienie 65 x 85 cm
- 4 ręczniki do osuszania rąk 30,5 x 34 cm
- 2 serwety przylepne 75 x 90 cm z padem chłonnym 25 x 60 cm i organizatorami przewodów
- 1 serweta przylepna 180 x 180 cm z padem chłonnym 25 x 60 cm i organizatorami przewodów
- 1 serweta przylepna 150 x 240 cm z padem chłonnym 25 x 60 cm i organizatorami przewodów
- 1 serweta na stół do instrumentarium 150 x 190 cm, wzmocnienie 75 x 190 cm

Opakowanie: 1/5/10

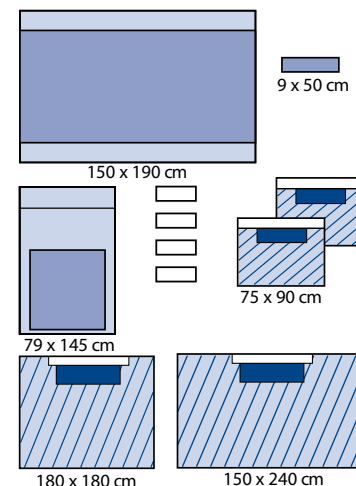

ZESTAWY UNIWERSALNE

Zestaw uniwersalny pediatryczny trzywarstwowy

REF 100 030



- 1 taśma przylepna 9 x 50 cm
- 1 wzmocniona osłona na stół Mayo 79 x 145 cm, wzmocnienie 65 x 85 cm
- 4 ręczniki do osuszania rąk 30,5 x 34 cm
- 2 serwety przylepne 75 x 75 cm
- 2 serwety przylepne 150 x 150 cm
- 1 serweta na stół do instrumentarium 150 x 190 cm, wzmocnienie 75 x 190 cm

Opakowanie: 1/7/14

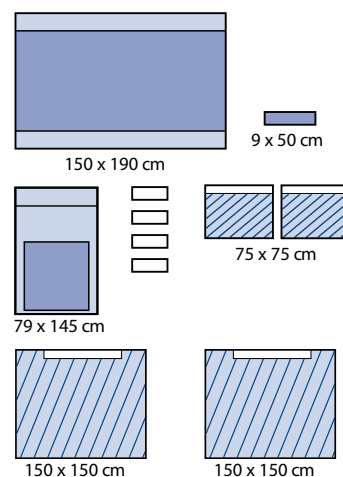

Wzmocniony zestaw serwet z wycięciami

REF 100 050



- 1 taśma przylepna 9 x 50 cm
- 1 wzmocniona osłona na stolik Mayo 79 x 145 cm, wzmocnienie 65 x 85 cm
- 4 ręczniki do osuszania rąk 30,5 x 34 cm
- 1 przylepna serweta 75 x 90 cm
- 1 serweta 230 x 260 cm z wycięciem „U” 10 x 100 cm z padem chłonnym 75 x 140 cm i organizatorami przewodów
- 1 przylepna serweta 150 x 240 cm
- 1 serweta na stół do instrumentarium 150 x 190 cm, wzmocnienie 75 x 190 cm

Opakowanie: 1/4/8

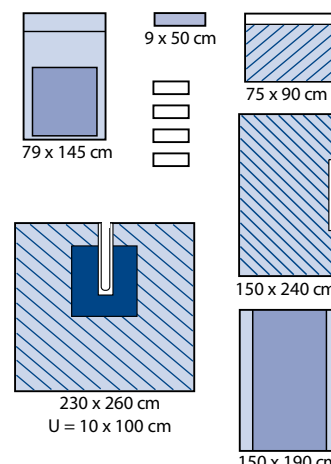

Wzmocniony zestaw serwet z wycięciami

REF 100 051



- 1 taśma przylepna 9 x 50 cm
- 1 wzmocniona osłona na stolik Mayo 79 x 145 cm, wzmocnienie 65 x 85 cm
- 4 ręczniki do osuszania rąk 30,5 x 34 cm
- 1 przylepna serweta 75 x 90 cm
- 1 serweta 230 x 260 cm z wycięciem „U” 20 x 100 cm z padem chłonnym 75 x 140 cm i organizatorami przewodów
- 1 przylepna serweta 150 x 240 cm z padem chłonnym 25 x 60 cm i organizatorami przewodów
- 1 serweta na stół do instrumentarium 150 x 190 cm, wzmocnienie 75 x 190 cm

Opakowanie: 1/4/8

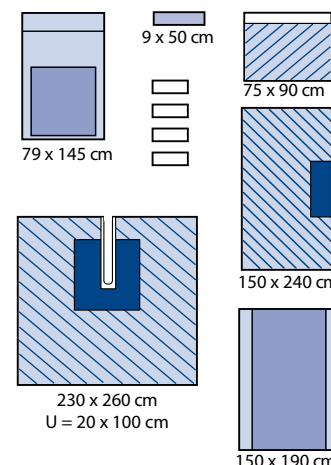

Zestaw serwet z wycięciami ECO

REF 100 055



- 1 taśma przylepna 9 x 50 cm
- 1 wzmocniona osłona na stolik Mayo 79 x 145 cm, wzmocnienie 65 x 85 cm
- 4 ręczniki do osuszania rąk 30,5 x 34 cm
- 1 przylepna serweta 75 x 90 cm
- 1 serweta 230 x 260 cm z wycięciem „U” 10 x 85 cm
- 1 przylepna serweta 150 x 240 cm
- 1 serweta na stół do instrumentarium 150 x 190 cm, wzmocnienie 75 x 190 cm

Opakowanie: 1/5/10

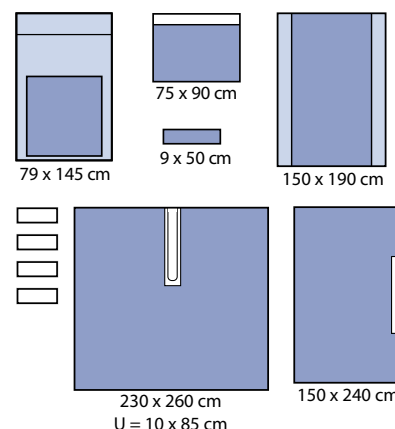

ZESTAWY ORTOPEDYCZNE

Zestaw do operacji stawu biodrowego ECO

REF 120 005



- 2 taśmy przylepne 9 x 50 cm
- 1 wzmocniona osłona na stół Mayo 79 x 145 cm, wzmocnienie 65 x 85 cm
- 1 osłona na kończynę 36 x 120 cm
- 1 serweta 100 x 150 cm
- 1 przylepna serweta średnia 150 x 300 cm z padem chłonnym 15 x 50 cm i organizatorami przewodów
- 1 serweta 230 x 260 cm z wycięciem „U” 20 x 85 cm z padem chłonnym 50 x 100 cm i organizatorami przewodów
- 1 serweta na stół do instrumentarium 150 x 190 cm, wzmocnienie 75 x 190 cm

Opakowanie: 1/4/8

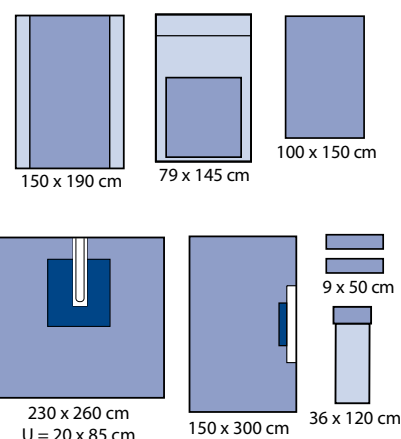

Wzmocniony zestaw do operacji stawu biodrowego

REF 120 010



- 3 taśmy przylepne 9 x 50 cm
- 1 wzmocniona osłona na stół Mayo 79 x 145 cm, wzmocnienie 65 x 85 cm
- 4 ręczniki do osuszania rąk 30,5 x 34 cm
- 1 elastyczna osłona na kończynę 30 x 120 cm
- 1 elastyczny bandaż 12 cm x 6 m
- 2 przylepne serwety 75 x 90 cm z padem chłonnym 25 x 60 cm i organizatorami przewodów
- 1 przylepna serweta 180 x 180 cm z padem chłonnym 25 x 60 cm i organizatorami przewodów
- 1 przylepna serweta 150 x 240 cm z padem chłonnym 25 x 60 cm i organizatorami przewodów
- 1 serweta 230 x 260 cm z wycięciem „U” 20 x 100 cm z padem chłonnym 75 x 140 cm i organizatorami przewodów
- 1 serweta na stół do instrumentarium 150 x 190 cm, wzmocnienie 75 x 190 cm

Opakowanie: 1/3/6

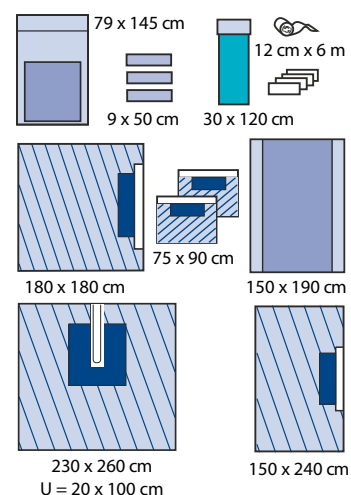

Wzmocniony zestaw do operacji kończyn bez osłony na nogę

REF 120 030



- 2 taśmy przylepne 9 x 50 cm
- 1 wzmocniona osłona na stół Mayo 79 x 145 cm, wzmocnienie 65 x 85 cm
- 4 ręczniki do osuszania rąk 30,5 x 34 cm
- 1 przylepna serweta 75 x 90 cm
- 1 serweta na stół do instrumentarium 150 x 190 cm, wzmocnienie 75 x 190 cm, składana
- 1 serweta do operacji kończyn 230 x 300 cm z elastycznym otworem o średnicy 7 cm z padem chłonnym 50 x 100 cm i organizatorami przewodów
- 1 serweta na stół do instrumentarium 150 x 190 cm, wzmocnienie 75 x 190 cm

Opakowanie: 1/4/8

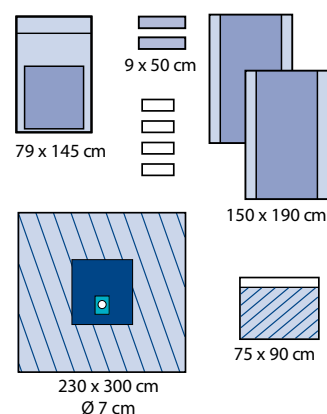

Wzmocniony zestaw do operacji kończyn z osłoną na nogę

REF 120 031



- 2 taśmy przylepne 9 x 50 cm
- 1 wzmocniona osłona na stolik Mayo 79 x 145 cm, wzmocnienie 65 x 85 cm
- 4 ręczniki do osuszania rąk 30,5 x 34 cm
- 1 elastyczna osłona na kończynę 22 x 75 cm
- 1 serweta 150 x 190 cm
- 1 serweta do operacji kończyn 230 x 300 cm z elastycznym otworem o średnicy 7 cm z padem chłonnym 50 x 100 cm i organizatorami przewodów
- 1 serweta na stół do instrumentarium 150 x 190 cm, wzmocnienie 75 x 190 cm

Opakowanie: 1/4/8

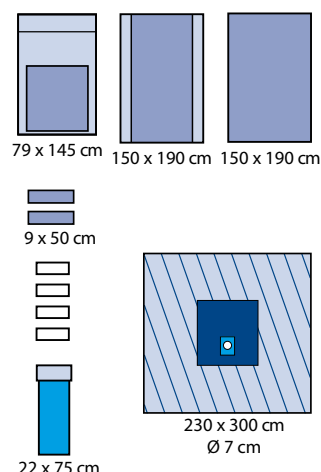

Zestaw do operacji kończyn ECO

REF 120 311



- 2 taśmy przylepne 9 x 50 cm
- 1 wzmocniona osłona na stolik Mayo 79 x 145 cm, wzmocnienie 65 x 85 cm
- 4 ręczniki do osuszania rąk 30,5 x 34 cm
- 1 osłona na kończynę 36 x 65 cm
- 1 serweta do operacji kończyn 230 x 300 cm z elastycznym otworem o średnicy 7 cm z padem chłonnym 75 x 80 cm i organizatorami przewodów
- 1 serweta na stół do instrumentarium 150 x 190 cm, wzmocnienie 75 x 190 cm

Opakowanie: 1/6/12

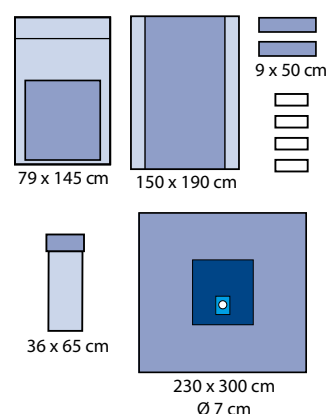

Zestaw ręka/noga wzmocniony

REF 120 032



- 1 wzmocniona osłona na stolik Mayo 79 x 145 cm, wzmocnienie 65 x 85 cm
- 1 serweta do operacji kończyn 230 x 300 cm z elastycznym otworem o średnicy 3,5 cm z padem chłonnym 50 x 100 cm i organizatorami przewodów
- 1 serweta na stół do instrumentarium 150 x 190 cm, wzmocnienie 75 x 190 cm

Opakowanie: 1/6/12

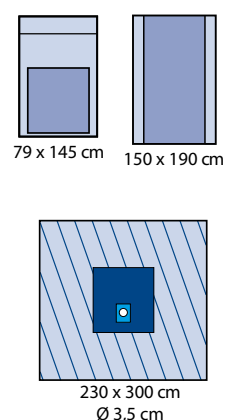

ZESTAWY ORTOPEDYCZNE

Zestaw ręka/noga

REF 120 325



- 1 taśma przylepna 9 x 50 cm
- 1 wzmocniona osłona na stół Mayo 79 x 145 cm, wzmocnienie 65 x 85 cm
- 4 ręczniki do osuszania rąk 30,5 x 34 cm
- 1 serweta do operacji kończyn 230 x 300 cm z elastycznym otworem o średnicy 3,5 cm z padem chłonnym 75 x 80 cm i organizatorami przewodów
- 1 serweta na stół do instrumentarium 150 x 190 cm, wzmocnienie 75 x 190 cm

Opakowanie: 1/6/12

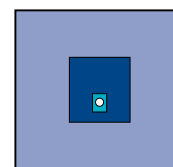
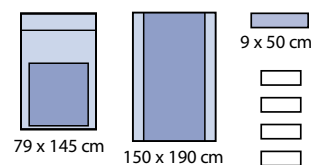
230 x 300 cm
Ø 3,5 cm

Zestaw do obustronnej operacji kończyn wzmocniony

REF 120 034



- 2 taśmy przylepne 9 x 50 cm
- 4 ręczniki do osuszania rąk 30,5 x 34 cm
- 1 serweta do obustronnej operacji kończyn 200 x 300 cm z padem chłonnym 90 x 150 cm, dwoma elastycznymi otworami o średnicy 6 cm i organizatorami przewodów
- 1 serweta na stół do instrumentarium 150 x 190 cm, wzmocnienie 75 x 190 cm

Opakowanie: 1/4/8

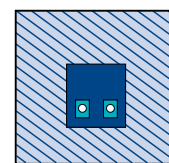
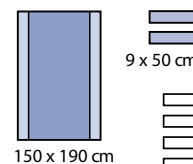
200 x 300 cm
2 x Ø 6 cm

Zestaw do artroskopii kolana wzmocniony

REF 120 035



- 2 taśmy przylepne 9 x 50 cm
- 1 wzmocniona osłona na stół Mayo 79 x 145 cm, wzmocnienie 65 x 85 cm
- 4 ręczniki do osuszania rąk 30,5 x 34 cm
- 1 elastyczna osłona na kończynę 22 x 75 cm
- 1 serweta na stół do instrumentarium 150 x 190 cm, wzmocnienie 75 x 190 cm, składana
- 1 serweta do artroskopii kolana 230 x 320 cm z trójkątną torbą na płyny 105 x 90 cm, z filtrem i portem do odsysania i 2 elastycznymi otworami o średnicy 5 cm
- 1 serweta na stół do instrumentarium 150 x 190 cm, wzmocnienie 75 x 190 cm

Opakowanie: 1/4/8

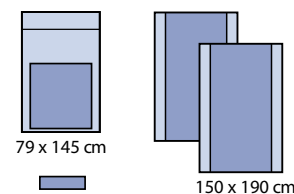

9 x 50 cm

22 x 75 cm

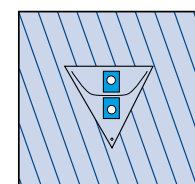
230 x 320 cm
2 x Ø 5 cm

Zestaw do artroskopii kolana ECO

REF 120 355



- 1 taśma przylepna 9 x 50 cm
- 1 wzmocniona osłona na stolik Mayo 79 x 145 cm, wzmocnienie 65 x 85 cm
- 2 ręczniki do osuszania rąk 30,5 x 34 cm
- 1 osłona na kończynę 36 x 65 cm
- 1 serweta do artroskopii 230 x 300 cm z elastycznym otworem o średnicy 7 cm, z padem chłonnym 50 x 100 cm i organizatorami przewodów
- 1 osłona foliowa na przewody 15 x 240 cm, z przylepcami i perforowaną końcówką
- 1 serweta na stół do instrumentarium 140 x 150 cm, wzmocnienie 75 x 150 cm

Opakowanie: 1/5/10

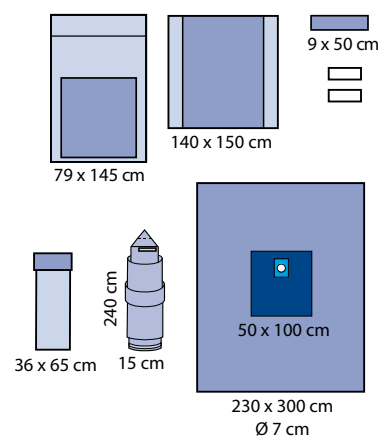

ZESTAWY UROLOGICZNE I GINEKOLOGICZNE

Zestaw do cystoskopii

REF 120 050



- 2 legginsy (osłony na kończyny) 75 x 120 cm
- 1 serweta 75 x 80 cm
- 1 serweta do cystoskopii 75 x 175 cm z otworem 9 x 15 cm
- 1 serweta na stół do instrumentarium 150 x 190 cm, wzmocnienie 75 x 190 cm

Opakowanie: 1/5/20

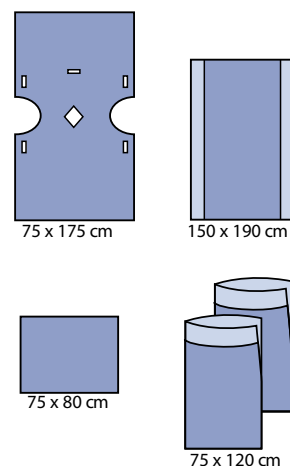

Zestaw do cystoskopii ECO

REF 120 055



- 2 legginsy (osłony na kończyny) 75 x 120 cm
- 1 serweta do cystoskopii 100 x 175 cm z otworem przyklepnym 9 x 15 cm
- 1 serweta na stół do instrumentarium 100 x 150 cm, wzmocnienie 75 x 100 cm

Opakowanie: 1/5/20

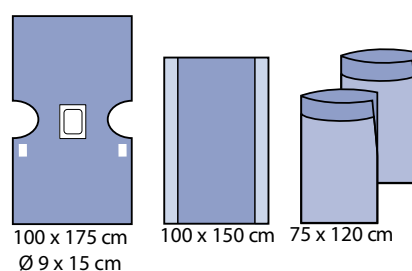

Zestaw ginekologiczny

REF 120 053



- 3 ręczniki do osuszania rąk 30,5 x 34 cm
- 2 legginsy (osłony na kończyny) 75 x 120 cm
- 1 serweta 75 x 120 cm
- 1 serweta ginekologiczna górna 115 x 150 cm
- 1 serweta ginekologiczna dolna 140 x 150 cm
- 1 serweta na stół do instrumentarium 100 x 150 cm, wzmocnienie 75 x 150 cm

Opakowanie: 1/4/16

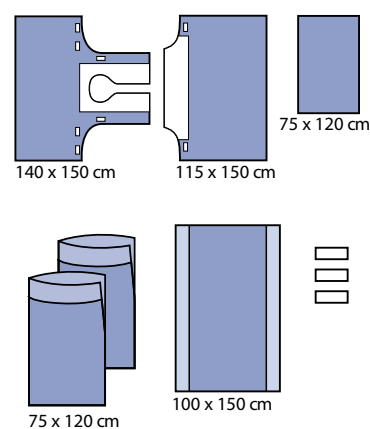

Zestaw ginekologiczny II

REF 120 051



- 2 ręczniki do osuszania rąk 30,5 x 34 cm
- 1 wzmocniona osłona na stolik Mayo 79 x 145 cm, wzmocnienie 65 x 85 cm
- 1 serweta ginekologiczna 60 x 120 cm ze zintegrowaną kieszenią na płyny 35 x 52 cm z portem, otwór przyklepnym 9 x 12 cm
- 1 serweta ginekologiczna 270/230 x 260 cm, z otworem 24 x 21 cm ze zintegrowanymi nogawicami
- 1 przylepiec typu velcro 2,5 x 30 cm
- 1 serweta na stół do instrumentarium 150 x 190 cm, wzmocnienie 75 x 190 cm

Opakowanie: 1/6/12

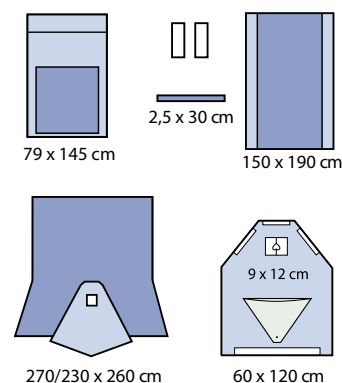

Zestaw do porodu

REF 120 550



- 6 ręczników do osuszania rąk 21 x 25 cm
- 1 podkład chłonny nieprzemakalny 60 x 60 cm
- 1 podkład chłonny nieprzemakalny 60 x 90 cm
- 1 serwetka do owinięcia dziecka 56 x 75 cm
- 1 serweta do zabiegu szycia 75 x 120 cm
- 1 serweta do podłożenia pod rodzącą 90 x 150 cm

Opakowanie: 1/12

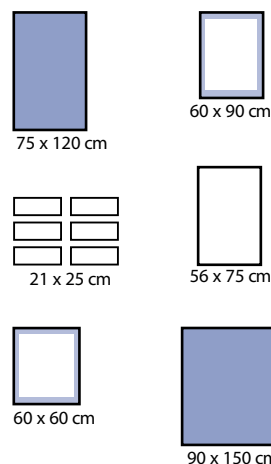

Zestaw do cięcia cesarskiego z serwetą w kształcie litery T

REF 120 060



- 1 taśma przyklepna 9 x 50 cm
- 1 wzmocniona osłona na stolik Mayo 79 x 145 cm, wzmocnienie 65 x 85 cm
- 4 ręczniki do osuszania rąk 30,5 x 34 cm
- 1 serwetka do owinięcia dziecka 75 x 120 cm
- 1 serweta do cięcia cesarskiego 180/250 x 330 cm z torbą na płyny 72 x 72 cm, folia operacyjna z otworem 18 x 16 cm, organizatory przewodów, 2 porty do ssaka
- 1 serweta na stół do instrumentarium 150 x 190 cm, wzmocnienie 75 x 190 cm

Opakowanie: 1/5/10

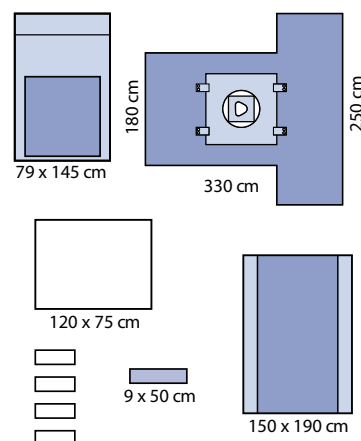

Zestaw do cięcia cesarskiego

REF 120 061



- 1 taśma przyklepna 9 x 50 cm
- 1 wzmocniona osłona na stolik Mayo 79 x 145 cm, wzmocnienie 65 x 85 cm
- 4 ręczniki do osuszania rąk 30,5 x 34 cm
- 1 serwetka do owinięcia dziecka 75 x 120 cm
- 1 serweta do cięcia cesarskiego 230 x 330 cm z torbą na płyny 72 x 72 cm, folia operacyjna 36 x 36 cm, organizatory przewodów, 2 porty do ssaka
- 1 serweta na stół do instrumentarium 150 x 190 cm, wzmocnienie 75 x 190 cm

Opakowanie: 1/5/10

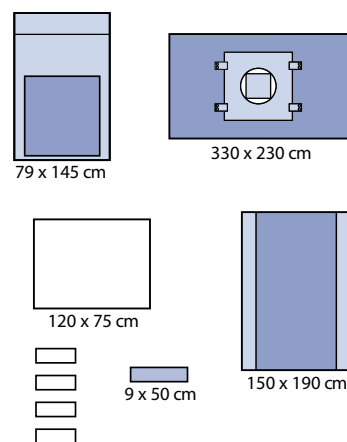

ZESTAWY UROLOGICZNE I GINEKOLOGICZNE

Zestaw do cięcia cesarskiego z dużą torbą na płyny

REF 120 062



- 1 taśma przylepna 9 x 50 cm
- 1 wzmocniona osłona na stół Mayo 79 x 145 cm, wzmocnienie 65 x 85 cm
- 4 ręczniki do osuszania rąk 30,5 x 34 cm
- 1 serwetka do owinięcia dziecka 75 x 120 cm
- 1 serweta do cięcia cesarskiego 230 x 330 cm z torbą na płyny 102 x 112 cm, wzmocniona gąbką i sztywnikiem aluminiowym wokół otworu owalnego, folia operacyjna 36 x 36 cm, organizatory przewodów, 2 porty do ssaka
- 1 serweta na stół do instrumentarium 150 x 190 cm, wzmocnienie 75 x 190 cm

Opakowanie: 1/3/6

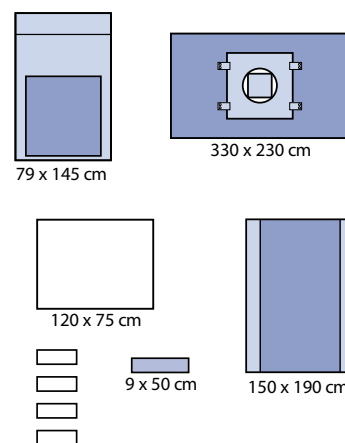

Zestaw do operacji urologicznych TUR

REF 120 070



- 1 taśma przylepna 9 x 50 cm
- 2 legginsy (osłony na kończyny) 75 x 120 cm
- 1 serweta 75 x 80 cm
- 1 serweta TUR 75 x 175 cm z osłoną na palec o średnicy 3 cm, otworem o średnicy 6 cm i otworem o średnicy 8 cm
- 1 serweta na stół do instrumentarium 150 x 190 cm, wzmocnienie 75 x 190 cm

Opakowanie: 1/4/16

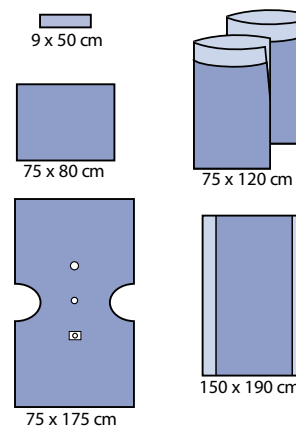

Zestaw do operacji urologicznych TUR

REF 120 072



- 1 taśma przylepna 9 x 50 cm
- 1 przylepiec Velcro 2,5 x 30 cm
- 1 ręcznik do osuszania rąk 30,5 x 34 cm
- 1 serweta TUR 175/282 x 172 cm z osłoną na palec o średnicy 3 cm, otworem o średnicy 5 cm i przylepnym otworem o średnicy 8 cm, zintegrowana z torbą na płyny z filtrem i portem do ssaka
- 1 serweta na stół do instrumentarium 150 x 190 cm, wzmocnienie 75 x 190 cm

Opakowanie: 1/6/12

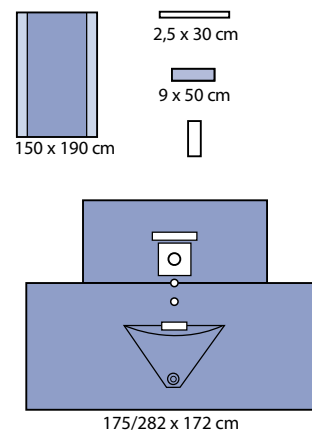

Zestaw do operacji brzuszno - kroczywych

REF 120 485



- 2 taśmy przylepne 9 x 50 cm
- 1 wzmocniona osłona na stolik Mayo 79 x 145 cm, wzmocnienie 65 x 85 cm
- 2 ręczniki do osuszania rąk 30,5 x 34 cm
- 1 serweta brzuszno-kroczykowa 215/240 x 350 cm, zintegrowana z nogawicami i kieszenią na płyny z filtrem i portem, z 2 otworami przylepnymi: górnym 25 x 30 cm, dolnym 9 x 15 cm (z dodatkową osłoną do zasłonięcia otworu, kiedy nie jest używany)
- 1 serweta na stół do instrumentarium 150 x 190 cm, wzmocnienie 75 x 190 cm

Opakowanie: 1/5/10

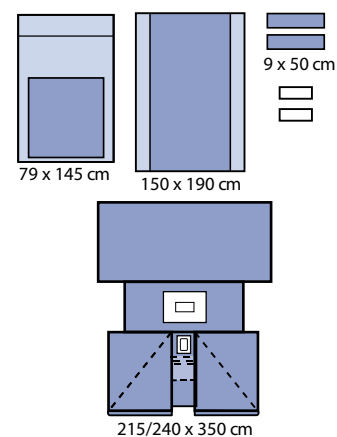

ZESTAWY OKULISTYCZNE

Zestaw do operacji okulistycznych I

REF 120 080



- 1 ręcznik do osuszania rąk 30,5 x 34 cm
- 1 serweta okulistyczna 150 x 140 cm z torbą na płyny 30 x 20 cm, okno z folią operacyjną 8 x 10 cm
- 1 serweta na stół do instrumentarium 150 x 140 cm, wzmocnienie 75 x 140 cm

Opakowanie: 1/7/28

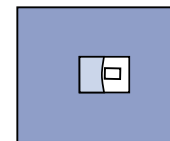

150 x 140 cm

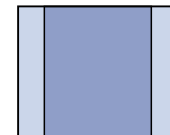

150 x 140 cm

Zestaw do operacji okulistycznych II

REF 120 081



- 1 ręcznik do osuszania rąk 30,5 x 34 cm
- 1 serweta okulistyczna 150 x 140 cm z torbą na płyny 30 x 20 cm, okno z folią operacyjną z otworem owalnym 3,5 x 6,5 cm otoczonym 3 kształtkami
- 1 serweta na stół do instrumentarium 150 x 140 cm, wzmocnienie 75 x 140 cm

Opakowanie: 1/7/28

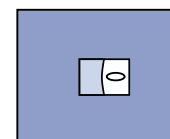

150 x 140 cm

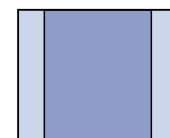

150 x 140 cm

Zestaw do operacji okulistycznych

REF 120 082



- 1 opatrunek foliowy poliuretanowy 10 x 12 cm z ramką aplikacyjną
- 1 serweta okulistyczna 150 x 180 cm z 2 kieszeniami na płyny 22 x 30 cm, z otworem owalnym 5 x 7 cm otoczonym 3 kształtkami
- 1 serweta na stół do instrumentarium 150 x 140 cm, wzmocnienie 75 x 140 cm

Opakowanie: 1/7/28

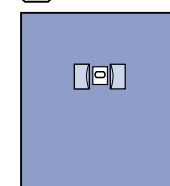

150 x 180 cm

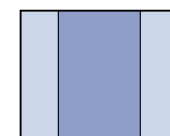

150 x 140 cm

Zestaw do kraniotomii

REF 120 092



- 1 taśma przyklepna 9 x 50 cm
- 1 wzmocniona osłona na stolik Mayo 79 x 145 cm, wzmocnienie 65 x 85 cm
- 2 ręczniki do osuszania rąk 30,5 x 34 cm
- 4 serwety przyklepne 50 x 50 cm
- 1 serweta do kraniotomii 228 x 320 cm
 - z dodatkowym padem chłonnym 30 x 35 cm zintegrowana z serwetą pola krytycznego 75 x 90 cm z otworem 26 x 35 cm wypełnioną folią PE 60µm przyklepną z otworem owalnym 20 x 14 cm
 - wyposażona w 2 szywniki w bokach dłuższych oraz torbę na płyny 52 x 64 cm o grubości 80µm z filtrem i portem do odsysania
 - wyposażona w 8 zintegrowanych organizatorów przewodów velcro 2,5 x 14 cm
- 1 serweta na stół do instrumentarium 150 x 190 cm, wzmocnienie 75 x 190 cm

Opakowanie: 1/5/10

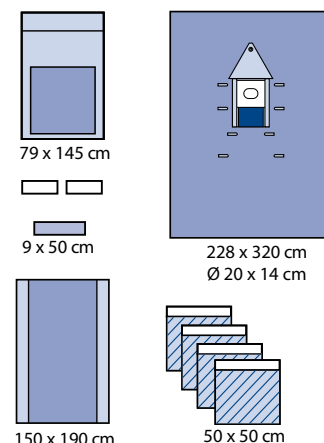

Zestaw do operacji laryngologicznych

REF 120 038



- 2 taśmy przyklepne 9 x 50 cm
- 1 wzmocniona osłona na stolik Mayo 79 x 145 cm, wzmocnienie 65 x 85 cm
- 4 ręczniki do osuszania rąk 30,5 x 34 cm
- 1 serweta przyklepna 75 x 90 cm z padem chłonnym 15 x 50 cm i organizatorami przewodów
- 1 serweta 75 x 80 cm
- 1 serweta 150 x 250 cm z wycięciem „U” 7 x 70 cm
- 1 serweta na stół do instrumentarium 150 x 190 cm, wzmocnienie 75 x 190 cm

Opakowanie: 1/5/10

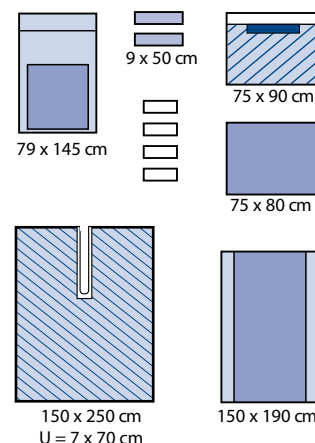

Zestaw do operacji laparoskopowych

REF 120 067



- 2 taśmy przyklepne 9 x 50 cm
- 1 wzmocniona osłona na stolik Mayo 79 x 145 cm, wzmocnienie 65 x 85 cm
- 4 ręczniki do osuszania rąk 30,5 x 34 cm
- 1 serweta laparoskopowa 230 x 300 cm z otworem trójkątnym 25 x 20 cm
- 1 jednokomorowa kieszeń na płyny 30 x 40 cm
- 1 serweta na stół do instrumentarium 150 x 190 cm, wzmocnienie 75 x 190 cm

Opakowanie: 1/7/14

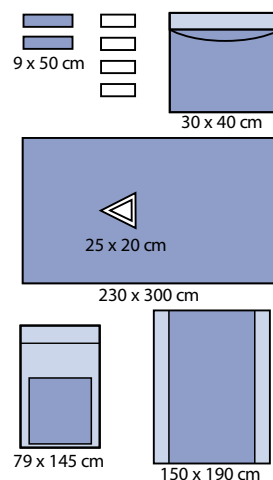

SERWETY PRZYLEPNE Z WYCIĘCIEM U

Serweta przylepna z wycięciem U

REF 130 008

150 x 183 cm, wycięcie 7 x 70 cm
Opakowanie: 1/9/36

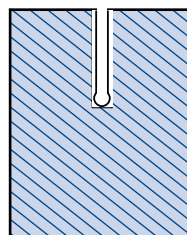

150 x 183 cm
U = 7 x 70 cm

Serweta przylepna z wycięciem U obustronna

REF 130 009

230 x 290 cm, pad chłonny 150 x 100 cm, organizatory przewodów
2 wycięcia U 6 x 90 cm
Opakowanie: 1/8/16

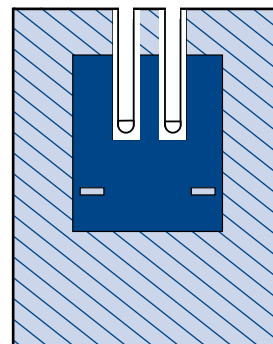

230 x 290 cm
U = 6 x 90 cm

Serweta przylepna z wycięciem U

REF 130 010

150 x 250 cm, wycięcie 7 x 70 cm, pad chłonny 50 x 50 cm,
organizatory przewodów
Opakowanie: 1/8/32

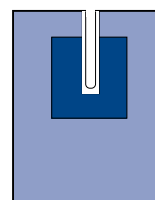

150 x 250 cm
U = 7 x 70 cm

REF 130 015

230 x 260 cm, wycięcie 10 x 100 cm, pad chłonny 75 x 140 cm,
organizatory przewodów
Opakowanie: 1/8/16

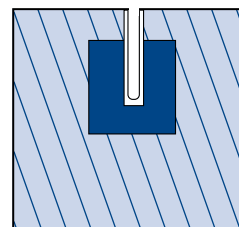

230 x 260 cm
U = 10 x 100 cm

REF 130 018

200 x 260 cm, wycięcie 7 x 100 cm, pad chłonny 75 x 140 cm,
organizatory przewodów
Opakowanie: 1/9/18

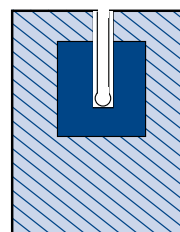

200 x 260 cm
U = 7 x 100 cm

REF 1230612102

230 x 260 cm, wycięcie 20 x 85 cm, pad chłonny 50 x 100 cm,
organizatory przewodów
Opakowanie: 1/8/16

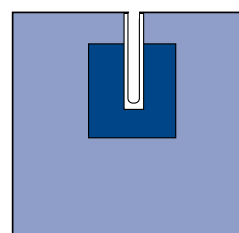

230 x 260 cm
U = 20 x 85 cm

SERWETY DO OPERACJI KOŃCZYN

Serweta z elastycznym otworem przylepnym Ø 3,5 cm

REF 130 020

150 x 180 cm, otwór Ø 3,5 cm, pad chłonny 50 x 100 cm, organizatory przewodów
Opakowanie: 1/17/34

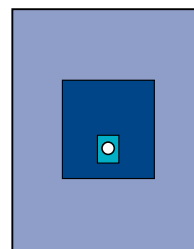

150 x 180 cm
Ø 3,5 cm

REF 130 024

230 x 300 cm, otwór Ø 3,5 cm, pad chłonny 50 x 100 cm, organizatory przewodów
Opakowanie: 1/8/16

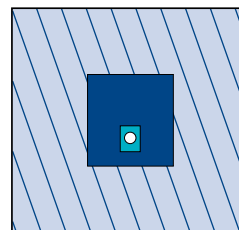

230 x 300 cm
Ø 3,5 cm

Serweta do artroskopii kolana

REF 130 028

230 x 320 cm z torbą na płyny, filtrem i portem do odsysania, z 2 elastycznymi otworami samouszczelniającymi Ø 5 cm
Opakowanie: 1/8/16

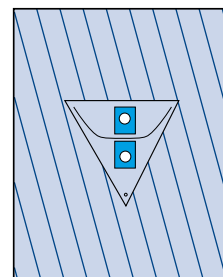

230 x 320 cm
2x Ø 5 cm

Serweta z elastycznym otworem przylepnym Ø 7 cm

REF 130 025

230 x 300 cm, otwór Ø 7 cm, pad chłonny 50 x 100 cm, organizatory przewodów
Opakowanie: 1/8/16

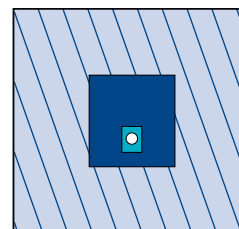

230 x 300 cm
Ø 7 cm

Serwety pionowe

REF 130 030

serweta pionowa 240 x 330 cm, wycięcie przeźroczyste 40 x 30 cm, zintegrowane z torbą na płyny z sitkiem i podłączeniem drenu, 2 organizatory przewodów i 2 torby do koagulacji i odsysania 24 x 24 cm
Opakowanie: 1/14/28

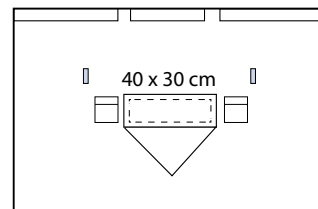

330 x 240 cm

REF 130 032

serweta pionowa 240 x 330 cm, wycięcie przeźroczyste 86 x 25 cm, zintegrowane z torbą na płyny z sitkiem i podłączeniem drenu, 2 organizatory przewodów i 2 torby do koagulacji i odsysania 24 x 24 cm
Opakowanie: 1/10/20

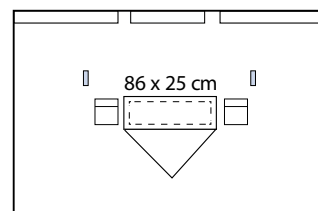

330 x 240 cm

SERWETY SPECJALISTYCZNE

Serwety do laparoskopii

REF 130 065

230 x 300 cm, trójkątny otwór 25 x 20 cm
Opakowanie: 1/9/18

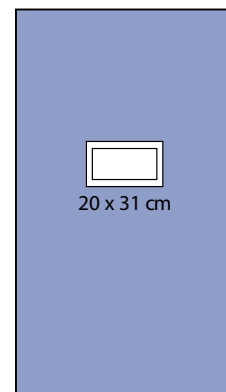
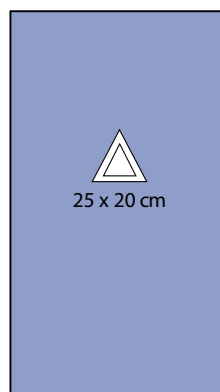
**REF 130 066**

230 x 300 cm, prostokątny otwór 20 x 31 cm
Opakowanie: 1/9/18

Serwety z regulowanym otworem

REF 150 011

37 x 65 cm, 2 przylepne,
repozycjonowalne serwety
Opakowanie: 1/25/100

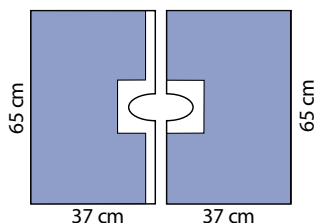
**REF 150 012**

50 x 75 cm, 2 przylepne,
repozycjonowalne serwety
Opakowanie: 1/35/140

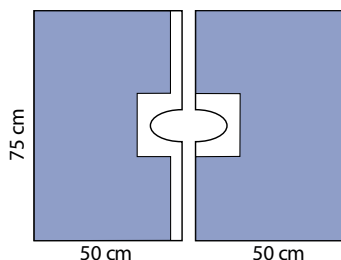
**REF 150 013**

75 x 100 cm, 2 przylepne,
repozycjonowalne serwety
Opakowanie: 1/20/80

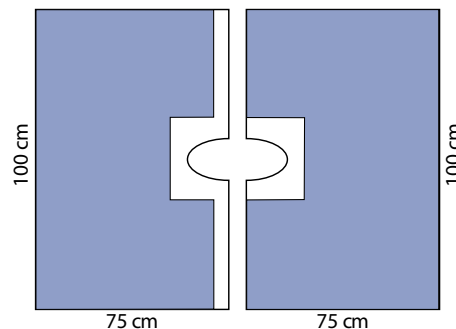

Serwety okulistyczne

REF 1230618103

120 x 120 cm z przylepnym otworem z folią
chirurgiczną 7 x 9 cm i z torbą na płyny 20 x 30 cm
Opakowanie: 1/40/80

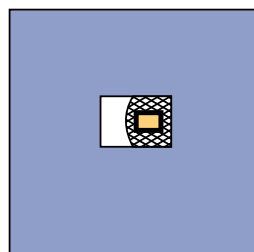

120 x 120 cm

REF 1230618104

150 x 150 cm z przylepnym otworem z folią
chirurgiczną 7 x 9 cm i z torbą na płyny 20 x 30 cm
Opakowanie: 1/30/60

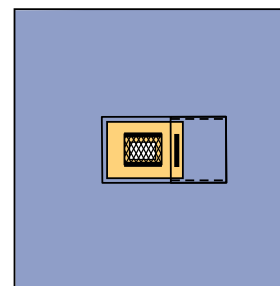

150 x 150 cm

SERWETY UNIWERSALNE + HOSPIDRAPE

Serwety uniwersalne

REF 140 009

37 x 45 cm
Opakowanie: 1/40/160



37 x 45 cm

REF 140 010

50 x 60 cm
Opakowanie: 1/45/180



50 x 60 cm



75 x 90 cm

REF 140 015

75 x 90 cm
Opakowanie: 1/25/100

REF 1230612207

90 x 120 cm
Opakowanie: 1/70/140



90 x 120 cm



100 x 150 cm



150 x 180 cm

REF 1230612208

100 x 150 cm
Opakowanie: 1/45/90

REF 1230612209

150 x 180 cm
Opakowanie: 1/60/60

Hospidrape (Celuloza/PE) - serwety ambulatoryjne

REF 1230612001

38 x 45 cm
Opakowanie: 1/90/720



38 x 45 cm

REF 1230612002

50 x 60 cm
Opakowanie: 1/100/400



50 x 60 cm

REF 1230612003

45 x 75 cm
Opakowanie: 1/110/440



45 x 75 cm

REF 1230612004

75 x 90 cm
Opakowanie: 1/120/240



75 x 90 cm

REF 1230612005

90 x 120 cm
Opakowanie: 1/90/180



90 x 120 cm

REF 1230612006

75 x 210 cm
Opakowanie: 1/60/120



75 x 210 cm

SERWETY PRZYLEPNE

Dwuwarstwowe

REF 140 055

50 x 60 cm

Opakowanie: 1/40/160



50 x 60 cm



75 x 90 cm

REF 140 045

75 x 90 cm

Opakowanie: 1/100/200

REF 140 050

150 x 240 cm

Opakowanie: 1/12/48

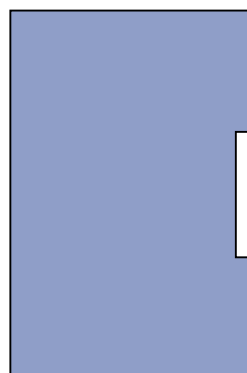

150 x 240 cm

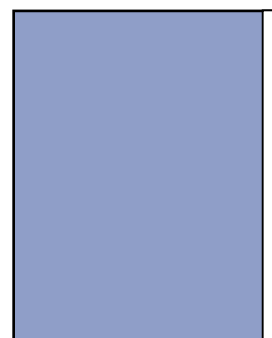

90 x 120 cm

REF 140 046

90 x 120 cm

Opakowanie: 1/65/130

REF 140 047

100 x 150 cm

Opakowanie: 1/40/80

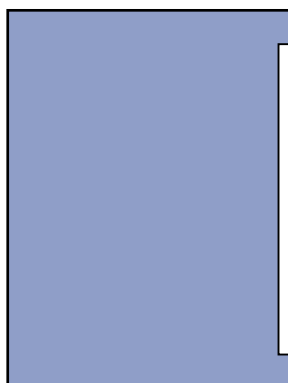

100 x 150 cm

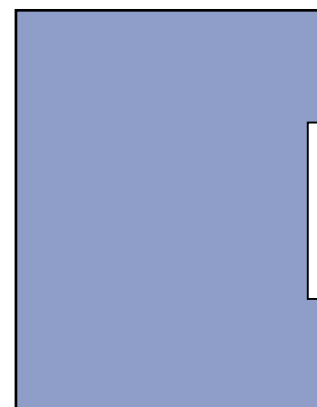

150 x 180 cm

REF 140 048

150 x 180 cm

Opakowanie: 1/55/55

REF 140 049

180 x 180 cm

Opakowanie: 1/4/16

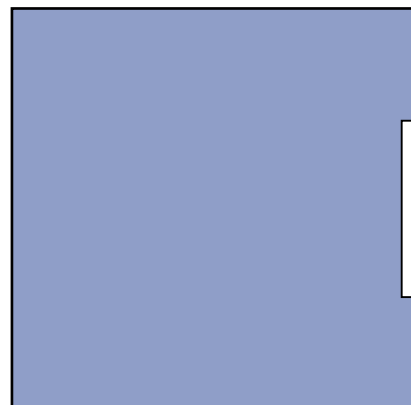

180 x 180 cm

SERWETY PRZYLEPNE

Trzywarstwowe

REF 140 056

37 x 45 cm
Opakowanie: 1/60/240

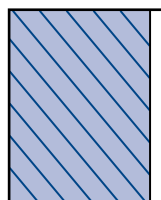

37 x 45 cm

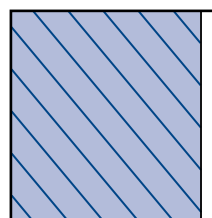

50 x 50 cm

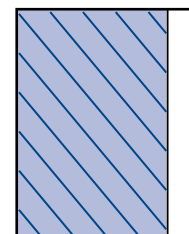

45 x 75 cm

REF 140 052

50 x 50 cm
Opakowanie: 1/100/200

REF 140 051

45 x 75 cm
Opakowanie: 1/12/48

REF 140 061

75 x 75 cm
Opakowanie: 1/65/130

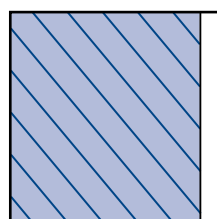

75 x 75 cm

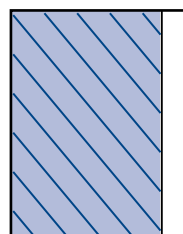

75 x 90 cm

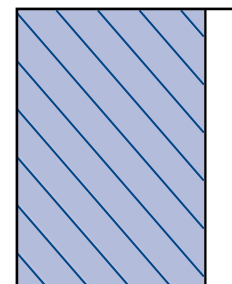

75 x 100 cm

REF 140 060

75 x 90 cm
Opakowanie: 1/16/64

REF 140 054

75 x 100 cm
Opakowanie: 1/15/60

REF 140 053

100 x 100 cm
Opakowanie: 1/14/56

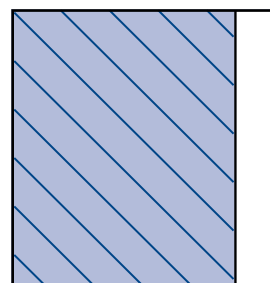

100 x 100 cm

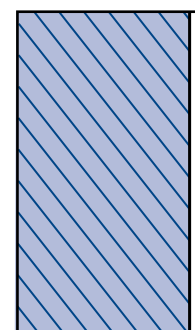

180 x 254 cm

REF 140 064

180 x 254 cm
Opakowanie: 1/55/55

Serweta przylepna średnia

REF 140 065

180 x 180 cm
Opakowanie: 1/8/32

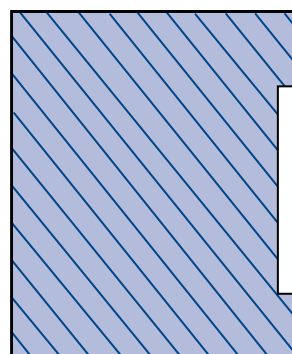

180 x 180 cm

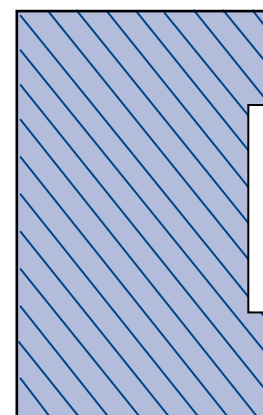

150 x 240 cm

Serweta przylepna duża

REF 140 070

150 x 240 cm
Opakowanie: 1/8/32

SERWETY Z OTWOREM I OTWOREM PRZYLEPNYM

Serwety z otworem

REF 150 055

50 x 60 cm, Ø 6 x 8 cm
Opakowanie: 1/45/180

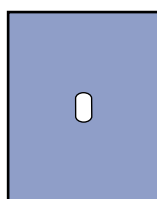

50 x 60 cm
Ø 6 x 8 cm

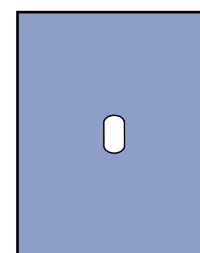

75 x 90 cm
Ø 6 x 8 cm

REF 150 065

75 x 90 cm, Ø 6 x 8 cm
Opakowanie: 1/25/100

Serwety z otworem przylepnym

REF 150 005

50 x 60 cm, Ø 6 x 8 cm
Opakowanie: 1/45/180

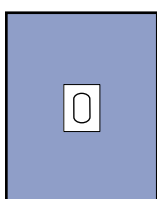

50 x 60 cm
Ø 6 x 8 cm

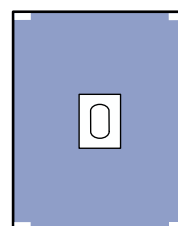

75 x 80 cm
Ø 6 x 15 cm

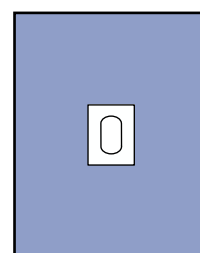

75 x 90 cm
Ø 6 x 8 cm

REF 150 010

75 x 80 cm, Ø 6 x 15 cm
Opakowanie: 1/25/100

REF 150 015

75 x 90 cm, Ø 6 x 8 cm
Opakowanie: 1/25/100

REF 150 017

100 x 125 cm, Ø 11 cm
Opakowanie: 1/20/80

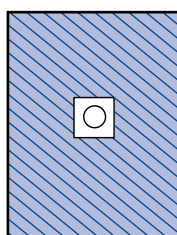

100 x 125 cm
Ø 11 cm

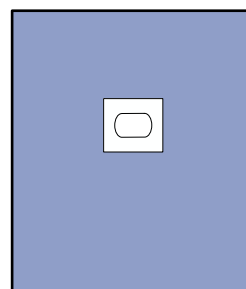

120 x 150 cm
Ø 5 x 7 cm

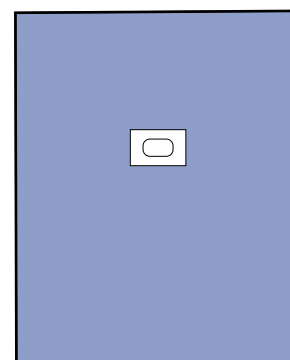

150 x 180 cm
Ø 5 x 7 cm

REF 150 020

120 x 150 cm, Ø 5 x 7 cm
Opakowanie: 1/20/80

REF 150 025

150 x 180 cm, Ø 5 x 7 cm
Opakowanie: 1/14/56

REF 150 030

150 x 180 cm, Ø 6 x 15 cm
Opakowanie: 1/12/48

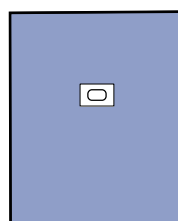

150 x 180 cm
Ø 6 x 15 cm

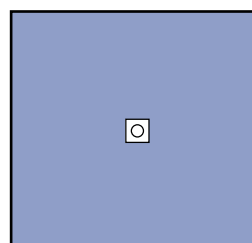

230 x 250 cm
Ø 12 cm

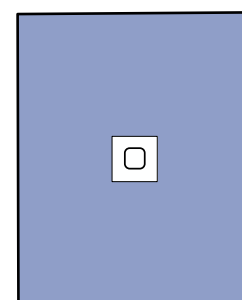

200 x 280 cm
Ø 14 cm

REF 150 035

230 x 250 cm, Ø 12 cm
Opakowanie: 1/7/28

REF 150 037

200 x 280 cm, Ø 14 cm
Opakowanie: 1/7/28

SERWETY Z OTWOREM I OTWOREM PRZYLEPNYM

REF 150 038

200 x 240 cm, Ø 12 cm
Opakowanie: 1/9/36

REF 150 039

200 x 280 cm, Ø 15 cm
Opakowanie: 1/7/28

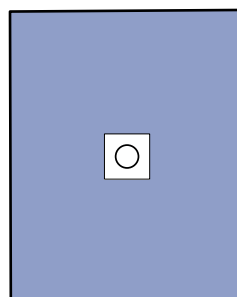

200 x 240 cm
Ø 12 cm

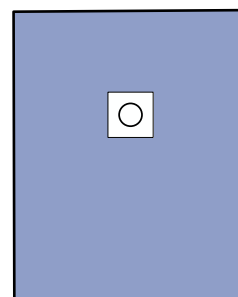

200 x 280 cm
Ø 15 cm

REF 1230612310

180 x 280 cm, Ø 14 cm
Opakowanie: 1/14/28

REF 1230612320

120 x 150 cm, Ø 12 cm
Opakowanie: 1/40/80

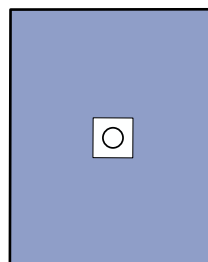

120 x 150 cm
Ø 12 cm

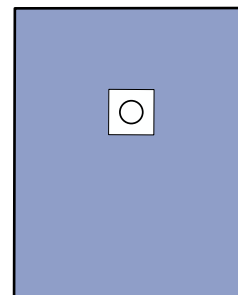

180 x 280 cm
Ø 14 cm

SERWETY NA STOLIKI I AKCESORIA

Serweta na stół do instrumentarium

REF 170 015

100 x 150 cm
Opakowanie: 1/18/72

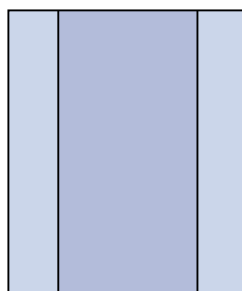

100 x 150 cm

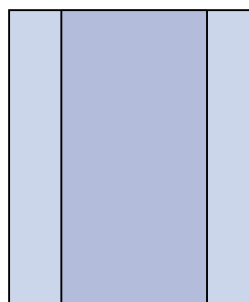

140 x 150 cm

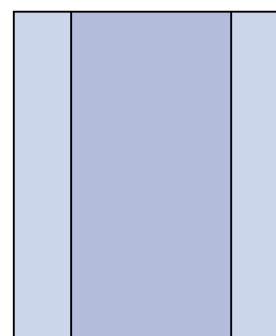

150 x 190 cm

REF 170 020

140 x 150 cm
Opakowanie: 1/16/64

REF 170 025

150 x 190 cm
Opakowanie: 1/15/60

Serweta na stół Mayo, wzmocniona

REF 170 012

79 x 145 cm
Opakowanie: 1/20/80

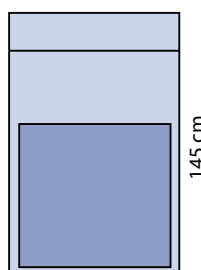

79 cm

145 cm

Taśmy chirurgiczne

REF 140 093

10 x 50 cm, przezroczysta
Opakowanie: 1/10/200

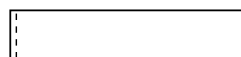
10 x 50 cm
przezroczysta**REF 140 094**

9 x 50 cm, repositionowalna
Opakowanie: 1/10/200

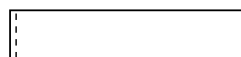
9 x 50 cm
repositionowalna**REF 140 095**

9 x 50 cm a'1szt
Opakowanie: 1/100/400



9 x 50 cm

REF 140 096

9 x 50 cm a'2 szt
Opakowanie: 2/120/480

9 x 50 cm
2 szt

OSŁONY NA PRZEWODY I APARATURĘ

Osłony na przewody składane teleskopowo

REF 180 010

8 x 120 cm, prosta końcówka, 1 zintegrowany przylepiec,
1 elastyczny pierścień bezlateksowy
Opakowanie: 1/65/260

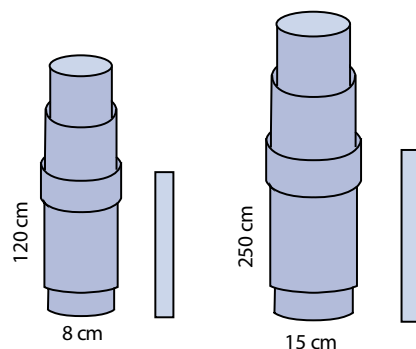

REF 180 015

15 x 250 cm, prosta końcówka, 1 zintegrowany przylepiec,
2 elastyczne pierścienie bezlateksowe
Opakowanie: 1/30/120

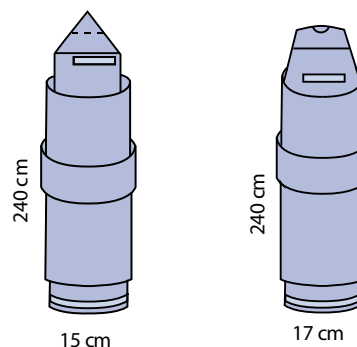

REF 180 020

15 x 240 cm, perforowana końcówka, 2 zintegrowane przylepce,
dodatkowe opakowanie wew. foliowe
Opakowanie: 1/30/120

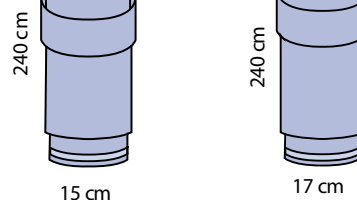

REF 180 025

17 x 240 cm, elastyczna końcówka, 2 zintegrowane przylepce,
dodatkowe opakowanie wew. foliowe
Opakowanie: 1/30/120

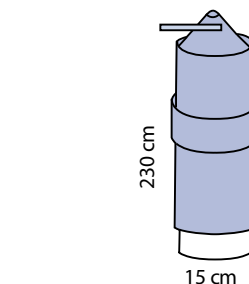

REF 180 030

15 x 230 cm, z pierścieniem, zwężająca się końcówka, 2 zintegrowane
przylepce, dodatkowe opakowanie wew. foliowe
Opakowanie: 1/12/48

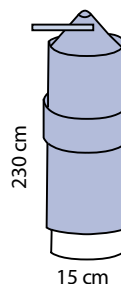

Osłony na aparaturę

REF 180 050

Foliowa osłona na gumkę Ø 90 cm
Opakowanie: 1/18/72

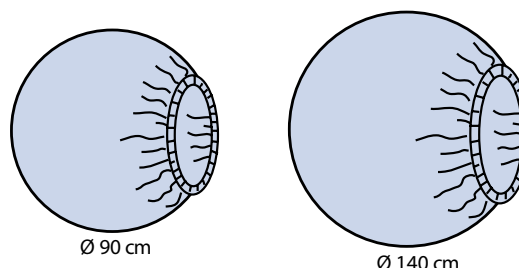

REF 180 055

Foliowa osłona na gumkę Ø 140 cm
Opakowanie: 1/10/40

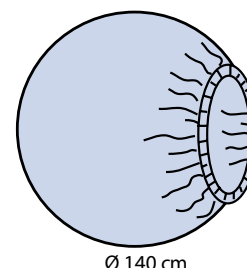

Osłona na RTG

REF 1326003215

90 x 100 cm
Opakowanie: 1/12/48

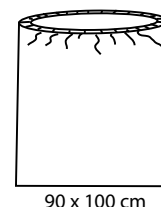

Osłona foliowa z pierścieniem plastikowym

REF 14-1683 EU

Opakowanie: 100

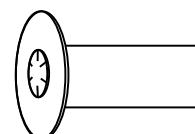

FOLIE OPERACYJNE

Folia operacyjna jałowa

REF 1230610101

15 x 20 cm

Opakowanie: 1/120/480

REF 1230610102

30 x 20 cm

Opakowanie: 1/100/200

REF 1230610103

45 x 20 cm

Opakowanie: 1/15/240

REF 1230610104

40 x 35 cm

Opakowanie: 1/40/40

REF 1230610105

45 x 50 cm

Opakowanie: 1/30/30

REF 1230610106

45 x 65 cm

Opakowanie: 1/30/30

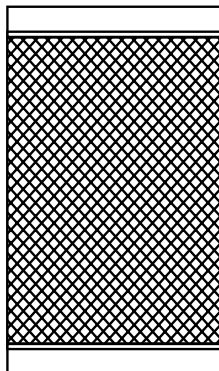

Ośłona na kończynę górną

REF 1230613110

dwuwarstwowa, nieprzemakalna
długość 50cm
Opakowanie: 1/100/200

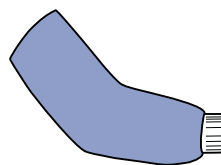

Legginsy

REF 130 090

75 x 120 cm, 2 sztuki w opakowaniu
Opakowanie: 2/18/72



75 x 120 cm
2 szt

Elastyczne osłony na kończynę

REF 130 095

30 x 120 cm, rozmiar L, z dwoma mocującymi taśmami
Opakowanie: 1/10/40

REF 130 096

22 x 75 cm, rozmiar S, z dwoma mocującymi taśmami
Opakowanie: 1/20/80

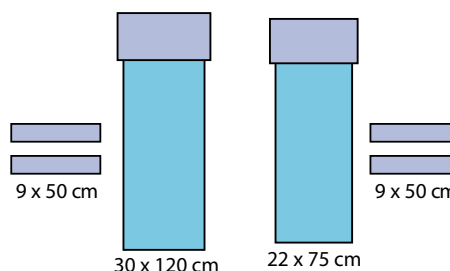

Przylepne kieszenie na płyny

REF 180 070

30 x 40 cm, jednokomorowa
Opakowanie: 1/55/220

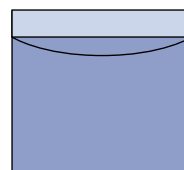

30 x 40 cm

REF 180 072

30 x 40 cm (30 cm x 15 cm + 25 cm), dwukomorowa
Opakowanie: 1/55/220

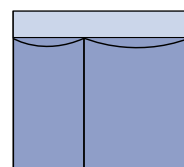

30 x 40 cm

REF 180 073

62 x 50 cm z sitem, filtrem i portem do podłączenia drenu
Opakowanie: 1/11/44

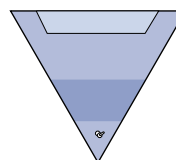

62 x 50 cm

REF 180 076

63/93 x 76 cm, do artroskopii z przylepnym otworem owalnym 17 x 23 cm, 2 sztywniki aluminiowe, pianka usztywniająca, 2 zawory do ssaka
Opakowanie: 1/11/44

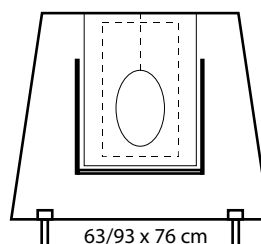

63/93 x 76 cm

FARTUCHY CHIRURGICZNE SMMMS

SR - BASIC

Fartuch „otwarte plecy” do krótkotrwałych zabiegów „na sucho”

Numer katalogowy	Rozmiar	Opakowanie handlowe
250 032	123 cm, L	1/20/40
250 033	147 cm, XL	1/18/36



SR - Standard

Fartuch uniwersalny do zabiegów „na sucho”

Numer katalogowy	Rozmiar	Opakowanie handlowe
250 022	125 cm, M	1/20/40
250 023	135 cm, L	1/20/40
250 024	145 cm, XL	1/18/36
250 025	155 cm, XXL	1/18/36
250 027	125 cm, M z 2 ręcznikami do osuszania rąk	1/20/40
250 028	135 cm, L z 2 ręcznikami do osuszania rąk	1/20/40
250 029	145 cm, XL z 2 ręcznikami do osuszania rąk	1/18/36
250 030	155 cm, XXL z 2 ręcznikami do osuszania rąk	1/18/36

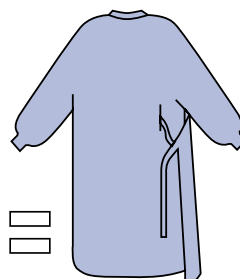
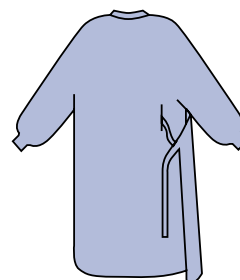

SR - Special

Fartuch wzmocniony do zabiegów „na mokro”

Numer katalogowy	Rozmiar	Opakowanie handlowe
250 052	126 cm, M	1/20/40
250 053	137 cm, L	1/20/40
250 054	147 cm, XL	1/18/36
250 055	155 cm, XXL	1/18/36
250 057	126 cm, M z 2 ręcznikami do osuszania rąk	1/20/40
250 058	137 cm, L z 2 ręcznikami do osuszania rąk	1/20/40
250 059	147 cm, XL z 2 ręcznikami do osuszania rąk	1/18/36
250 060	155 cm, XXL z 2 ręcznikami do osuszania rąk	1/18/36

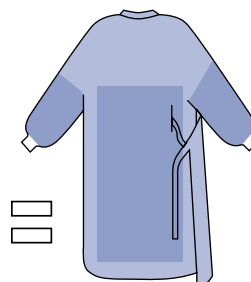
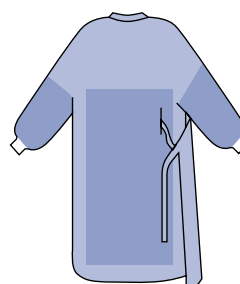

Fartuch włókninowy wizytacyjny

REF 1326004205

120 x 145 cm, niebieski
Opakowanie: 1/10/100

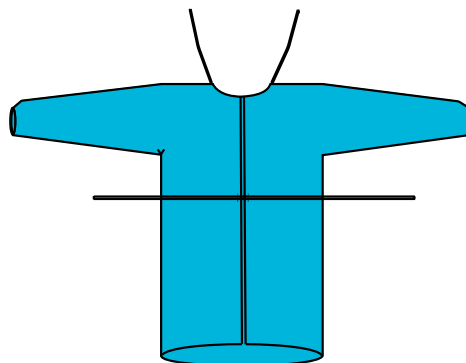

OP-MASK A - maska ochronna z trokami

REF 1320100619

Maska chirurgiczna,
3 warstwowa z trokami, 50 szt
Opakowanie: 1/20/1000



OP-MASK B - maska ochronna z gumką

REF 1320100629

Maska chirurgiczna,
3 warstwowa z gumkami, 50 szt
Opakowanie: 1/20/1000

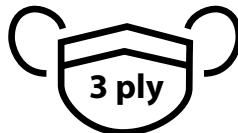

NANO FIBER-MASK A - maska z trokami

REF 1230500519

Maska medyczna z filtrem z nanowłókien, na troki
4 warstwy, 50 szt
Opakowanie: 1/15/750

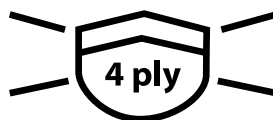

NANO FIBER-MASK B - maska z gumką

REF 1230500529

Maska medyczna z filtrem z nanowłókien, na gumki
4 warstwy, 50 szt
Opakowanie: 1/25/1250

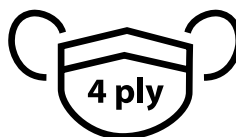

INFORMACJA O ETYKIETACH zgodnie z EN ISO 15223-1 i EN 1041+A1 31

Marka immunity jest znakiem zastrzeżonym dla BATIST Medical

Etykieta CE: poświadcza, że produkt jest zgodny z europejskimi przepisami dotyczącymi wyrobów medycznych

Numer identyfikacyjny nadany przez jednostkę notyfikowaną

Numer artykułu

Nie zawiera lateksu

Numer serii na wszystkich 4 rezykcyjonalnych etykietach

Termin przydatności

Na opakowaniu jednostkowym 4 rezykcyjonalne etykiety samoprzylepne

Kod kreskowy na 2 etykietach

Rozmiar

Chronić przed wilgocią

Nie używać jeśli opakowanie uległo uszkodzeniu

Metoda sterylizacji - tlenek etylenu EO

Nie wystawiać na światło słoneczne

Produkt jednorazowego użycia

Adres producenta

Kontakt z autoryzowanym przedstawicielem

Kontakt z dystrybutorem

Logo dystrybutora

immunity TRAY

REF 150 025

ADHESIVE APERTURE DRAPE batist.

Do not use, if package is damaged.

STERILE EO

Xuchang Zhengde Environstar Medical Products Co., Ltd.
NO.3 Weili Road, Industry Cluster District, Yanling County, 461200 Xuchang City, Henan Province, PRC

Shanghai international Holding Corp. GmbH (Europe)
Eiffelstraße 80, 20537 Hamburg GERMANY

Produced for BATIST Medical a.s. BATIST is a registered trademark of BATIST Medical Holding a.s. www.batist.com

batist®

POTRÓJNY SYSTEM PAKOWANIA

Trzystopniowy system pakowania:

1. Brązowy karton transportowy
2. Dispenser - biały karton z perforowanym krótszym bokiem
3. Opakowanie jednostkowe

Oznaczenie zgodne z EN ISO 15223 i EN 1041

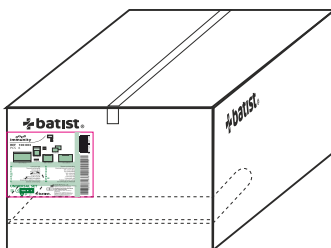
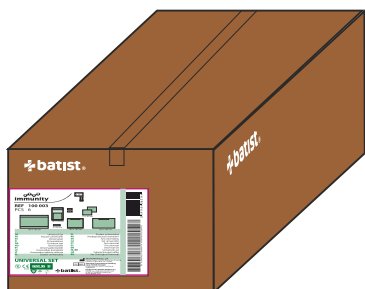



immunity

KATALOG PRODUKTOWY



BATIST Medical Polska Sp. z o.o.

Ul. Kolisty 25

40-486 Katowice

Tel: +48 32 735-04-37

Fax: +48 32 735-04-40

Email: info-pl@batist.com

www.batist.com

