



immunity

PRODUKTOVÝ KATALÓG



**OPERAČNÉ
RÚŠKOVANIE
A SETY**

Obsah

| | |
|--|----|
| Univerzálne sety..... | 4 |
| Sety s U-rúškom..... | 7 |
| Sety ortopedické..... | 8 |
| Sety urologické a gynekologické..... | 12 |
| Sety očné..... | 16 |
| Sety ostatné..... | 17 |
| Rúška špeciálne..... | 18 |
| Rúška + Hospidrape..... | 21 |
| Rúška lepiace..... | 22 |
| Rúška s otvorom a lepiacim otvorom..... | 24 |
| Rúška na stôl a komponenty..... | 26 |
| Rúška na prístroje..... | 27 |
| Fólie incízne..... | 28 |
| Príslušenstvo..... | 29 |
| Plášte operačné..... | 30 |
| Informácie na štítku v súlade s - EN ISO 15223-1 a EN 1041 + A1..... | 31 |
| Informácie o systéme trojitého balenia..... | 31 |



JEDNORAZOVÉ OPERAČNÉ RÚŠKOVANIE

Jednorazové operačné rúškovanie

Jednorazové operačné oblečenie, rúška, sety a doplnky vyvinuté pre zvýšenie bezpečnosti a komfortu pacienta, operátora i zdravotníckeho personálu.

- Dostatočne silné - nepriepustné
- Extra savé
- Prijemná povrchová úprava
- Dobre drží na mieste, nezošmykuje
- Vysoká odolnosť proti pretrhnutiu

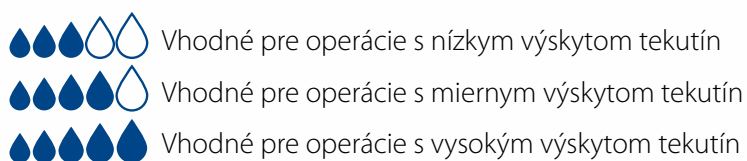

- 1 Účinná absorpčná vrstva, nová štruktúra
- 2 Modrá / šedá vrstva netkanej textílie
- 3 Vysoko elastická viacvrstevná PE-vrstva tvorí bariéru proti preniknutiu vlhkosti, odolný proti pretrhnutiu
- 4 Biela spodná vrstva s príjemnou povrchovou úpravou - väčšie pohodlie pre pacienta, väčšia pevnosť

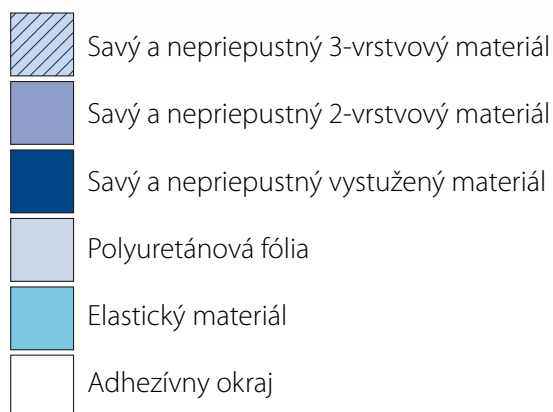

Ľahko identifikovateľné integrované fixácie káblov na rúškach s výstužou



UNIVERZÁLNE SETY

Set univerzálny ECO

REF 100 003



- 1 lepiaca páska 9 x 50 cm
- 1 návlek na inštrumentačný stôl zosilnený 79 x 145 cm
- 2 utierky 30,5 x 34 cm
- 2 rúška samolepiace 75 x 90 cm
- 1 rúško samolepiace 180 x 180 cm
- 1 rúško samolepiace 150 x 240 cm
- 1 rúško na inštrumentačný stôl 150 x 190 cm

Počet balení: 1/6/12

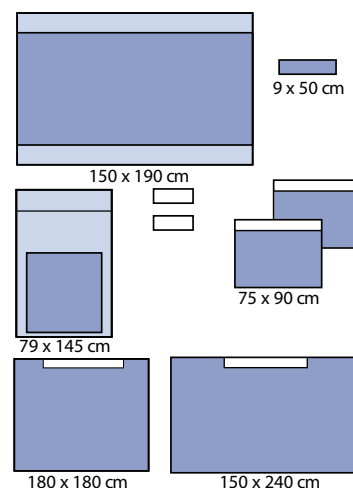

Set univerzálny - Basic

REF 100 005



- 1 lepiaca páska 9 x 50 cm
- 1 návlek na inštrumentačný stôl zosilnený 79 x 145 cm
- 2 utierky 30,5 x 34 cm
- 2 rúška samolepiace 75 x 90 cm
- 1 rúško samolepiace 180 x 180 cm
- 1 rúško samolepiace 150 x 240 cm
- 1 rúško na inštrumentačný stôl 150 x 190 cm

Počet balení: 1/6/12

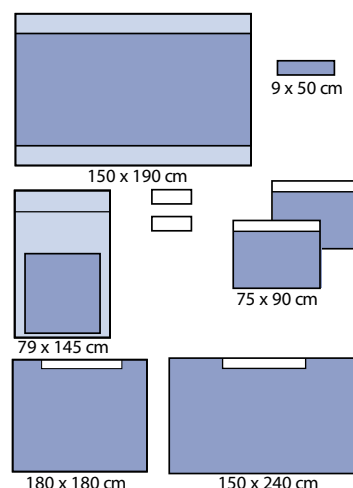

Set univerzálny, s výstužou Medium

REF 100 006



- 1 lepiaca páska 9 x 50 cm
- 1 návlek na inštrumentačný stôl zosilnený 79 x 145 cm
- 4 utierky 30,5 x 34 cm
- 2 rúška samolepiace 75 x 90 cm, s výstužou 15 x 50 cm, fixácia káblov
- 1 rúško samolepiace 180 x 180 cm, s výstužou 15 x 50 cm, fixácia káblov
- 1 rúško samolepiace 150 x 240 cm, s výstužou 15 x 50 cm, fixácia káblov
- 1 rúško na inštrumentačný stôl 150 x 190 cm

Počet balení: 1/6/12

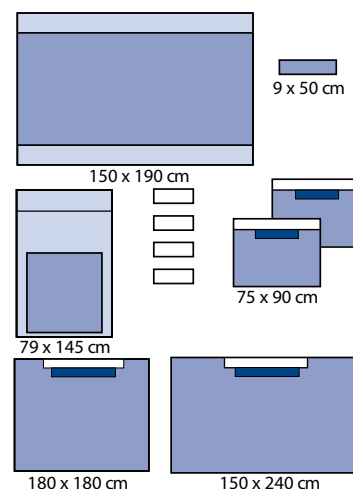

Set univerzálny bez Mayo, s výstužou Large

REF 100 007



- 1 lepiaca páska 9 x 50 cm
- 4 utierky 30,5 x 34 cm
- 2 rúška samolepiace 75 x 90 cm, s výstužou 25 x 60 cm, fixácia káblov
- 1 rúško samolepiace 180 x 180 cm, s výstužou 25 x 60 cm, fixácia káblov
- 1 rúško samolepiace 150 x 240 cm, s výstužou 25 x 60 cm, fixácia káblov
- 1 rúško na inštrumentačný stôl 150 x 190 cm

Počet balení: 1/6/12

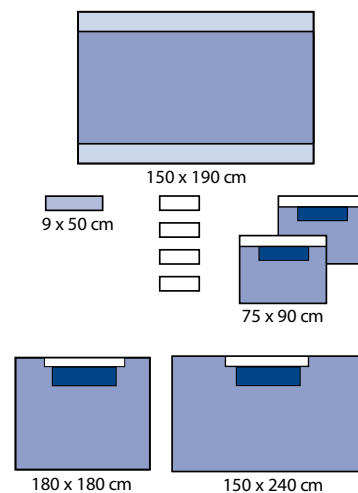

Set univerzálny, s výstužou Medium, 3-vrstvový

REF 100 010



- 1 lepiaca páska 9 x 50 cm
- 1 návlek na inštrumentačný stôl zosilnený 79 x 145 cm
- 4 utierky 30,5 x 34 cm
- 2 rúška samolepiace 75 x 90 cm, s výstužou 15 x 50 cm, fixácia káblov
- 1 rúško samolepiace 180 x 180 cm, s výstužou 15 x 50 cm, fixácia káblov
- 1 rúško samolepiace 150 x 240 cm
- 1 rúško na inštrumentačný stôl 150 x 190 cm

Počet balení: 1/5/10

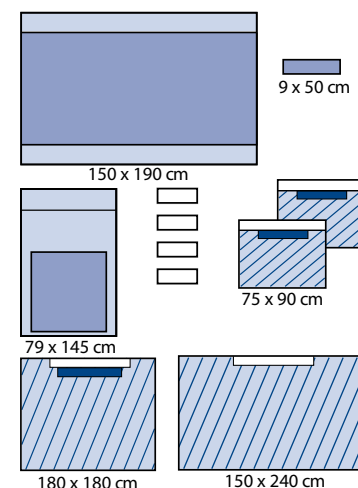

Set univerzálny, s výstužou Large, 3-vrstvový

REF 100 011



- 1 lepiaca páska 9 x 50 cm
- 1 návlek na inštrumentačný stôl zosilnený 79 x 145 cm
- 4 utierky 30,5 x 34 cm
- 2 rúška samolepiace 75 x 90 cm, s výstužou 25 x 60 cm, fixácia káblov
- 1 rúško samolepiace 180 x 180 cm, s výstužou 25 x 60 cm, fixácia káblov
- 1 rúško samolepiace 150 x 240 cm, s výstužou 25 x 60 cm, fixácia káblov
- 1 rúško na inštrumentačný stôl 150 x 190 cm

Počet balení: 1/5/10

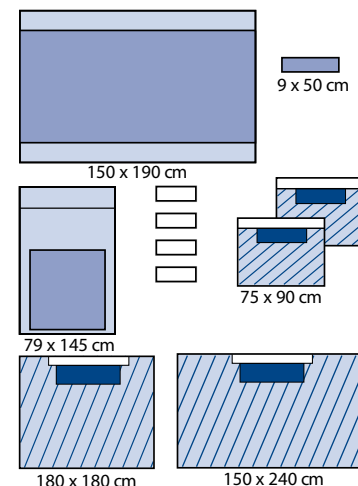

UNIVERZÁLNE SETY

Set univerzálny pediatrický

REF 100 030



- 1 lepiaca páska 9 x 50 cm
- 1 návlek na inštrumentačný stôl zosilnený 79 x 145 cm
- 4 utierky 30,5 x 34 cm
- 2 rúška samolepiace 75 x 75 cm
- 2 rúška samolepiace 150 x 150 cm
- 1 rúško na inštrumentačný stôl 150 x 190 cm

Počet balení: 1/7/14

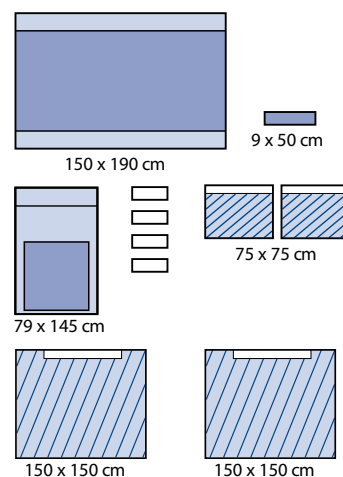

Set s U-rúškom M

REF 100 050



- 1 lepiaca páska 9 x 50 cm
- 1 návlek na inštrumentačný stôl zosilnený 79 x 145 cm
- 4 utierky 30,5 x 34 cm
- 1 rúško samolepiace 75 x 90 cm
- 1 U-rúško samolepiace 230 x 260 cm, rozparok 10 x 100 cm, s výstužou 75 x 140 cm, fixácia káblov
- 1 rúško samolepiace 150 x 240 cm
- 1 rúško na inštrumentačný stôl 150 x 190 cm

Počet balení: 1/4/8

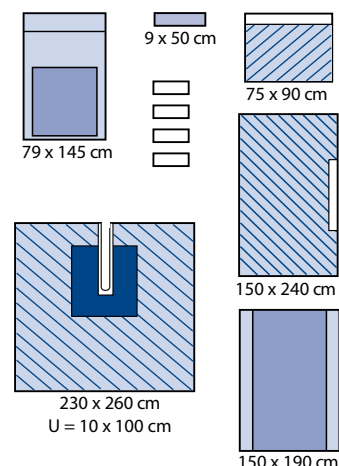

Set s U-rúškom L, s výstužou

REF 100 051



- 1 lepiaca páska 9 x 50 cm
- 1 návlek na inštrumentačný stôl zosilnený 79 x 145 cm
- 4 utierky 30,5 x 34 cm
- 1 rúško samolepiace 75 x 90 cm
- 1 U-rúško samolepiace 230 x 260 cm, rozparok 20 x 100 cm, s výstužou 75 x 140 cm, fixácia káblov
- 1 rúško samolepiace 150 x 240 cm, s výstužou 25 x 60 cm, fixácia káblov
- 1 rúško na inštrumentačný stôl 150 x 190 cm

Počet balení: 1/4/8

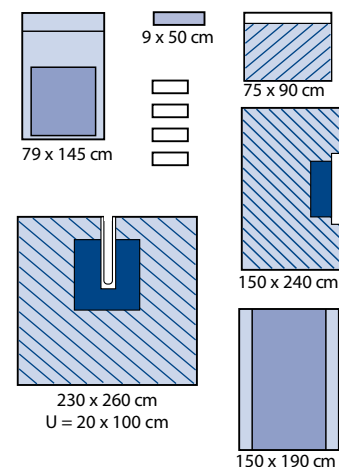

Set s U-rúškom ECO

REF 100 055



- 1 lepiaca páska 9 x 50 cm
- 1 návlek na inštrumentačný stôl zosilnený 79 x 145 cm
- 4 utierky 30,5 x 34 cm
- 1 rúško samolepiace 75 x 90 cm
- 1 U-rúško samolepiace 230 x 260 cm, rozparok 10 x 85 cm
- 1 rúško samolepiace 150 x 240 cm
- 1 rúško na inštrumentačný stôl 150 x 190 cm

Počet balení: 1/5/10

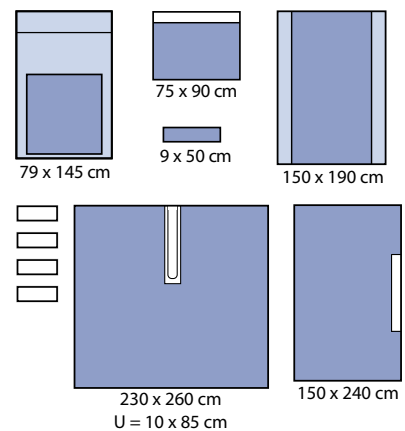

SETY ORTOPEDICKÉ

Set bedrový ECO

REF 120 005



- 2 lepiace pásky 9 x 50 cm
- 1 návlek na inštrumentačný stôl zosilnený 79 x 145 cm
- 1 návlek na končatinu 36 x 120 cm
- 1 rúško dvojvrstvé 100 x 150 cm
- 1 rúško samolepiace 150 x 300 cm, s výstužou 15 x 50 cm, fixácia káblov
- 1 U-rúško samolepiace 230 x 260 cm, rozparok 20 x 85 cm, s výstužou 50 x 100 cm, fixácia káblov
- 1 rúško na inštrumentačný stôl 150 x 190 cm

Počet balení: 1/4/8

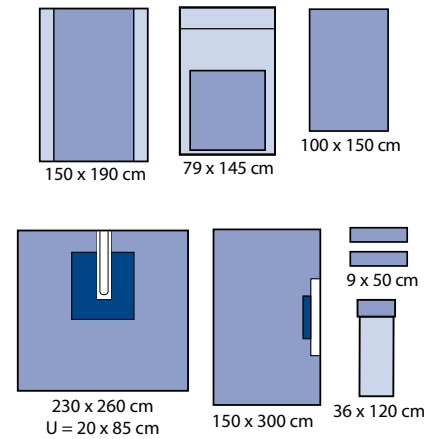

Set bedrový, s výstužou Large, 3-vrstvový

REF 120 010



- 3 lepiace pásky 9 x 50 cm
- 1 návlek na inštrumentačný stôl zosilnený 79 x 145 cm
- 4 utierky 30,5 x 34 cm
- 1 elastický návlek na končatinu 30 x 120 cm
- 1 elastický obvaz 12 cm x 6 m
- 2 rúška samolepiace 75 x 90 cm, s výstužou 25 x 60 cm, fixácia káblov
- 1 rúško samolepiace 180 x 180 cm, s výstužou 25 x 60 cm, fixácia káblov
- 1 rúško samolepiace 150 x 240 cm, s výstužou 25 x 60 cm, fixácia káblov
- 1 U-rúško samolepiace 230 x 260 cm, rozparok 20 x 100 cm, s výstužou 75 x 140 cm, fixácia káblov
- 1 rúško na inštrumentačný stôl 150 x 190 cm

Počet balení: 1/3/6

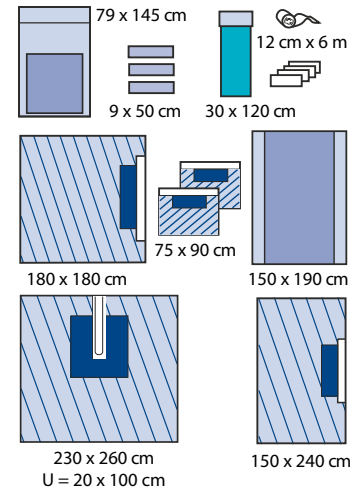

Set končatinový

REF 120 030



- 2 lepiace pásky 9 x 50 cm
- 1 návlek na inštrumentačný stôl zosilnený 79 x 145 cm
- 4 utierky 30,5 x 34 cm
- 1 rúško samolepiace 75 x 90 cm
- 1 rúško na inštrumentačný stôl 150 x 190 cm, skladané
- 1 rúško končatinové 230 x 300 cm, elastická manžeta s otvorom priem. 7 cm, s výstužou 50 x 100 cm, fixácia káblov
- 1 rúško na inštrumentačný stôl 150 x 190 cm

Počet balení: 1/4/8

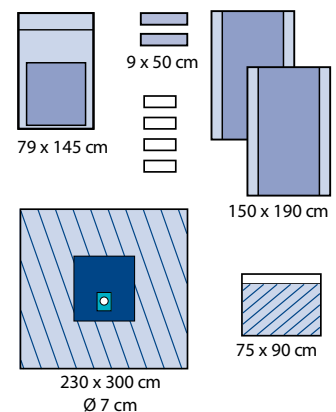

SETY ORTOPEDICKÉ

Set ruka/noha

REF 120 325



- 1 lepiaca páska 9 x 50 cm
- 1 návlek na inštrumentačný stôl zosilnený 79 x 145 cm
- 4 utierky 30,5 x 34 cm
- 1 rúško končatinové 230 x 300 cm, elastická manžeta s otvorom priem. 3,5 cm, s výstužou 75 x 80 cm, fixácia káblov
- 1 rúško na inštrumentačný stôl 150 x 190 cm

Počet balení: 1/6/12

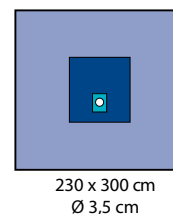
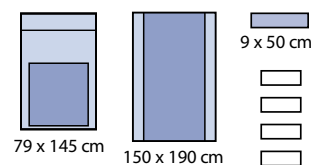

Set končatinový bilaterálny

REF 120 034



- 2 lepiace pásky 9 x 50 cm
- 4 utierky 30,5 x 34 cm
- 1 rúško končatinové 230 x 300 cm, 2 x elastická manžeta s otvorom priem. 6 cm, s výstužou 90 x 150 cm, fixácia káblov
- 1 rúško na inštrumentačný stôl 150 x 190 cm

Počet balení: 1/4/8

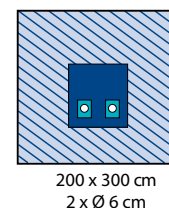
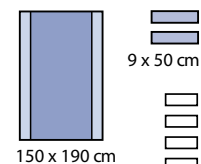

Set pre artroskopiю kolena

REF 120 035



- 2 lepiace pásky 9 x 50 cm
- 1 návlek na inštrumentačný stôl zosilnený 79 x 145 cm
- 4 utierky 30,5 x 34 cm
- 1 elastický návlek na končatinu 22 x 75 cm
- 1 rúško na inštrumentačný stôl 150 x 190 cm, skladaný
- 1 rúško artroskopické koleno 230 x 320 cm, zberný vak 105 x 90 cm s filtrom a sacím portom, výstužný drôt, 2 elastické otvory 5 cm
- 1 rúško na inštrumentačný stôl 150 x 190 cm

Počet balení: 1/4/8

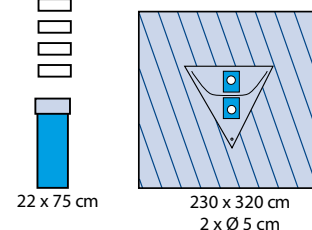
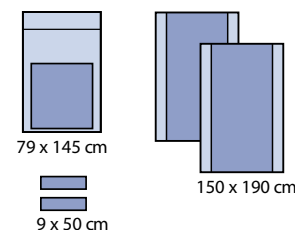

Set pre artroskopiю kolena ECO

REF 120 355



- 1 lepiaca páska 9 x 50 cm
- 1 návlek na inštrumentačný stôl zosilnený 79 x 145 cm
- 2 utierky 30,5 x 34 cm
- 1 návlek na končatinu 36 x 65 cm
- 1 rúško končatinové 230 x 300 cm, elastická manžeta s otvorom priem. 7 cm, s výstužou 50 x 100 cm, fixácia káblov
- 1 návlek na kameru s perforovanou špičkou 15 x 240 cm
- 1 rúško na inštrumentačný stôl 140 x 150 cm

Počet balení: 1/5/10

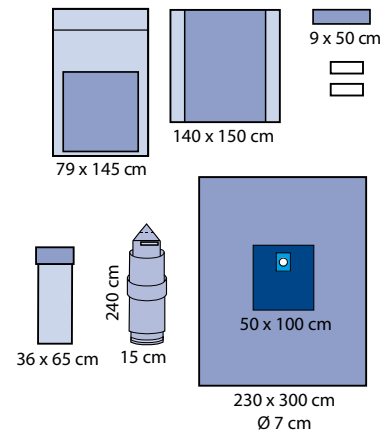

SETY UROLOGICKÉ A GYNEKOLOGICKÉ

Set gyn/cyst.

REF 120 050

- 2 návleky na dolnú končatinu 75 x 120 cm
- 1 rúško dvojvrstvé 75 x 80 cm
- 1 gyn/cyst. rúško 75 x 175 cm, otvor 9 x 15 cm
- 1 rúško na inštrumentačný stôl 150 x 190 cm

Počet balení: 1/5/20

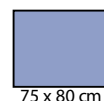
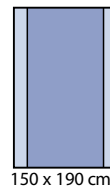
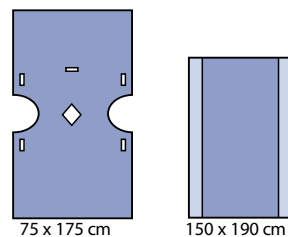

Set gyn/cyst. ECO

REF 120 055

- 2 návleky na dolnú končatinu 75 x 120 cm
- 1 gyn/cyst rúško 100 x 175 cm, samolepiace, otvor 9 x 15 cm
- 1 rúško na inštrumentačný stôl 100 x 150 cm

Počet balení: 1/5/20

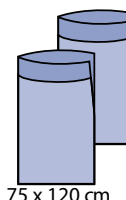
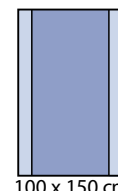
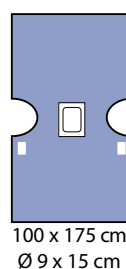

Set gynekologický

REF 120 053

- 3 utierky 30,5 x 34 cm
- 2 návleky na dolnú končatinu 75 x 120 cm
- 1 rúško 75 x 120 cm
- 1 gyn. horné rúško 115 x 150 cm
- 1 gyn. dolné rúško 140 x 150 cm
- 1 rúško na inštrumentačný stôl 100 x 150 cm

Počet balení: 1/4/16

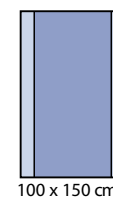
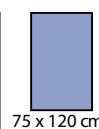
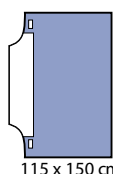
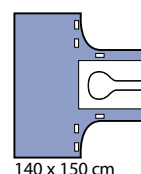

Set gynekologický II

REF 120 051

- 2 utierky 30,5 x 34
- 1 návlek na inštrumentačný stôl zosilnený 79 x 145 cm
- 2 gynekologické rúška 60 x 120 cm s integrovaným vreckom na tekutiny 35 x 52 cm s portom, lepiaci otvor 9 x 12 cm
- 1 gynekologické rúško 270/230 x 260 cm, s otvorom 24 x 21 cm s integrovanými nohavicami
- 1 samolepiaca páska na suchý zips 2,5 x 30 cm
- 1 rúško na inštrumentačný stôl 150 x 190 cm

Počet balení: 1/6/12

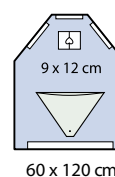
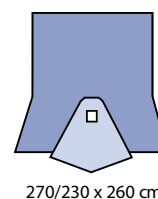
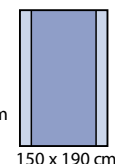
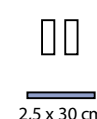
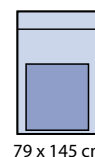

Set pôrodnícky

REF 120 550

- 6 utierok 21 x 25 cm
- 1 podložka 60 x 60 cm
- 1 podložka 60 x 90 cm
- 1 rúško pre dieťa 56 x 75 cm
- 1 rúško 75 x 120 cm
- 1 rúško (pod rodičku) 90 x 150 cm

Počet balení: 1/12

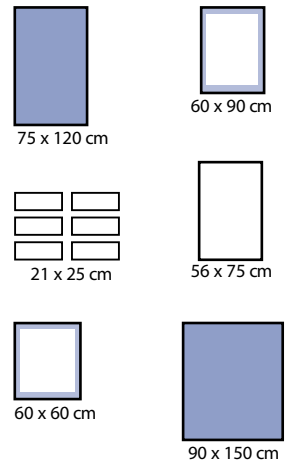

Set na cisársky rez I

REF 120 060

- 1 lepiaca páska 9 x 50 cm
- 1 návlek na inštrumentačný stôl zosilnený 79 x 145 cm
- 4 utierky 30,5 x 34 cm
- 1 rúško pre dieťa 75 x 120 cm
- 1 rúško na cisársky rez 180/250 x 330 cm, zberný vak 72 x 72 cm, incízna fólia, otvor Ø 16 x 18 cm, 2 výpuste
- 1 rúško na inštrumentačný stôl 150 x 190 cm

Počet balení: 1/5/10

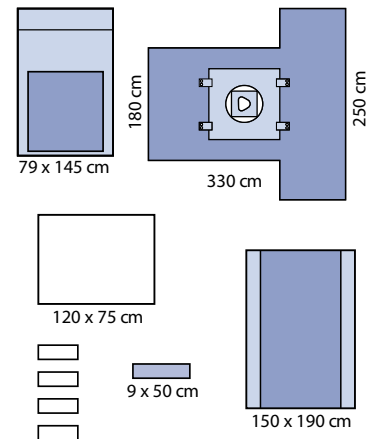

Set na cisársky rez II

REF 120 061

- 1 lepiaca páska 9 x 50 cm
- 1 návlek na inštrumentačný stôl zosilnený 79 x 145 cm
- 4 utierky 30,5 x 34 cm
- 1 rúško na dieťa 75 x 120 cm
- 1 rúško na cisársky rez 330 x 230 cm, zberný vak 72 x 72 cm, integrovaná incízna fólia 36 x 36 cm a fixácia káblov, 2 výpuste
- 1 rúško na inštrumentačný stôl 150 x 190 cm

Počet balení: 1/5/10

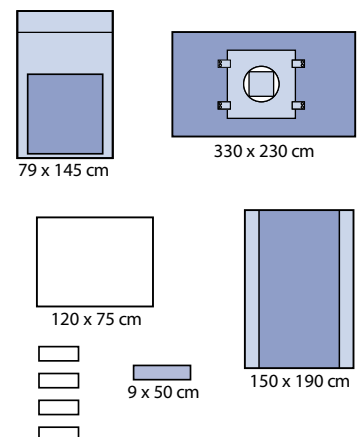

SETY UROLOGICKÉ A GYNEKOLOGICKÉ

Set na cisársky rez veľký

REF 120 062



- 1 lepiaca páska 9 x 50 cm
- 1 návlek na inštrumentačný stôl zosilnený 79 x 145 cm
- 4 utierky 30,5 x 34 cm
- 1 rúško na dieťa 120 x 75 cm
- 1 rúško na cisársky rez 330 x 230 cm, zberný vak 102 x 112 cm s výstužou, drôt a pena, integrovaná incízna fólia 36 x 36 cm a fixácia káblov, 2 sacie výpusty
- 1 rúško na inštrumentačný stôl 150 x 190 cm

Počet balení: 1/3/6

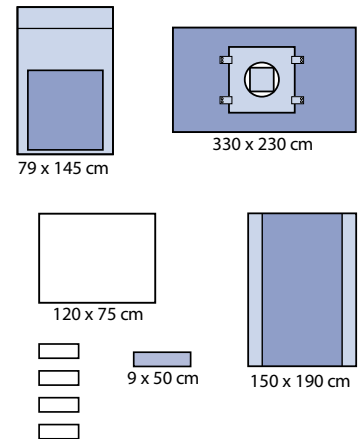

Set TUR I

REF 120 070



- 1 lepiaca páska 9 x 50 cm
- 2 návleky na dolnú končatinu 75 x 120 cm
- 1 rúško dvojvrstvé 75 x 80 cm
- 1 TUR rúško 75 x 175 cm, vyšetrovací návlek na prst Ø 3 cm (spodný otvor), stredný otvor Ø 6 cm a abdominálny otvor Ø 8 cm
- 1 rúško na inštrumentačný stôl 150 x 190 cm

Počet balení: 1/4/16

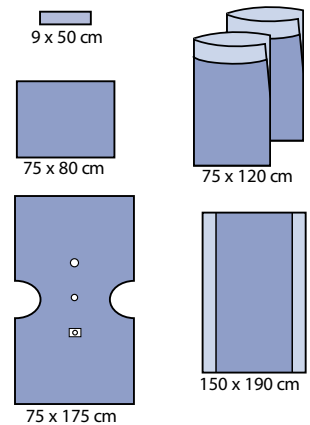

Set TUR

REF 120 072



- 1 lepiaca páska 9 x 50 cm
- 1 páska na suchý zips 2,5 x 30 cm
- 1 utierka 30,5 x 34 cm
- 1 TUR-rúško 175/282 x 172 cm all-in-one, vyšetrovací návlek na prst, otvor 6 cm a 8 cm (samolepiaci), integrovaný zberný vak so sítkom a výpustom
- 1 rúško na inštrumentačný stôl 150 x 190 cm

Počet balení: 1/6/12

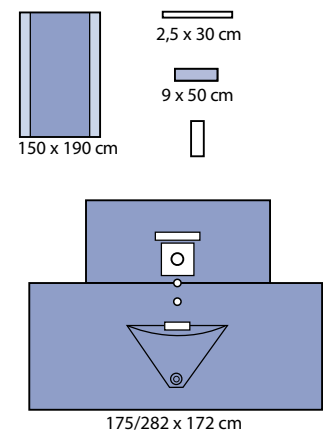

Set abdomino-perineálny ECO

REF 120 485



- 2 lepiace pásky 9 x 50 cm
- 1 návlek na inštrumentačný stôl zosilnený 79 x 145 cm
- 2 utierky 30,5 x 34 cm
- 1 Gyn / abdominálne rúško 215/240 x 350 cm all-in-one, s integrovanými návlekmi a zberným vakom so sitkom a výpustom, 2 samolepiace otvory: horný 25 x 30 cm, spodný 9 x 15 cm (s integrovaným krycím rúškom)
- 1 rúško na inštrumentačný stôl 150 x 190 cm

Počet balení: 1/5/10

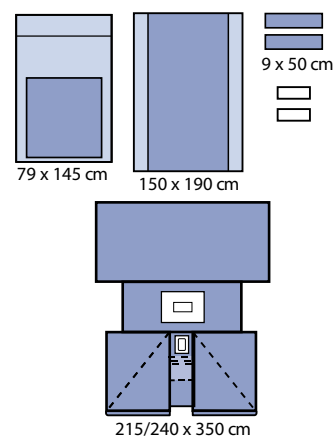

OČNÉ SETY

Set očný

REF 120 080

- 1 utierka 30,5 x 34 cm
- 1 očné rúško 150 x 140 cm, so zberným vakom a integrovanou incíznou fóliou 8 x 10 cm
- 1 rúško na inštrumentačný stôl 150 x 140 cm

Počet balení: 1/7/28

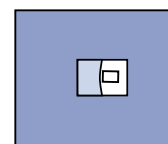

150 x 140 cm

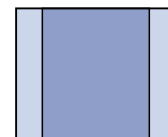

150 x 140 cm

Set očný II

REF 120 081

- 1 utierka 30,5 x 34 cm
- 1 očné rúško 150 x 140 cm, so zberným vakom a integrovanou incíznou fóliou s oválnym otvorom 3,5 x 6,5 cm
- 1 rúško na inštrumentačný stôl 150 x 140 cm

Počet balení: 1/7/28

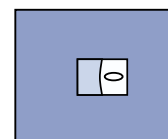

150 x 140 cm

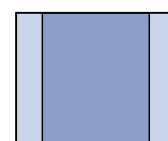

150 x 140 cm

Set očný

REF 120 082

- 1 incízna fólia pre rez 10 x 12 cm
- 1 očné rúško 150 x 180 cm, 2 zberné vaky, oválny otvor 5 x 7 cm, 3 výstužné drôty
- 1 rúško na inštrumentačný stôl 150 x 140 cm

Počet balení: 1/7/28

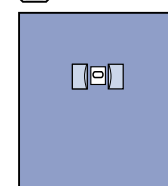

150 x 180 cm

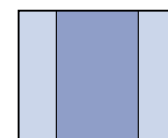

150 x 140 cm

Set pre kraniotómiu

REF 120 092



- 1 lepiaca páska 9 x 50 cm
- 1 návlek na inštrumentačný stôl zosilnený 79 x 145 cm
- 2 utierky 30,5 x 34 cm
- 4 rúška samolepiace 50 x 50 cm
- 1 rúško kraniotomické 228 x 320 cm 2-vrstvové, integrované rúško 75 cm x 90 cm s otvorom 26 x 35 cm, vyplnené s PE 60 micron adhezívnou fóliou s oválnym otvorom 20 x 14 cm, rúško vybavené 2 výstuhami na dlhšej strane, rúško s dodatočnou absorpčnou plochou 30 x 35 cm a zberným vakom 52 x 64 cm so sítkom a výpustom. rúško vybavené 8 integrovanými suchými zipsami 2,5 x 14 cm a 4 smerové štítky ukazujúce smer aplikácie
- 1 rúško na inštrumentačný stôl 150 x 190 cm

Počet balení: 1/5/10

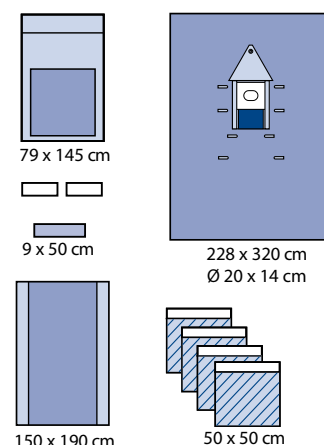

Set ORL

REF 120 038



- 2 lepiace pásky 9 x 50 cm
- 1 návlek na inštrumentačný stôl zosilnený 79 x 145 cm
- 4 utierky 30,5 x 34 cm
- 1 rúška samolepiace 75 x 90 cm, s výstužou 15 x 50 cm, fixácia káblov
- 1 rúško dvojvrstvé 75 x 80 cm
- 1 U-rúško samolepiace 150 x 250 cm, rozparok 7 x 70 cm
- 1 rúško na inštrumentačný stôl 150 x 190 cm

Počet balení: 1/5/10

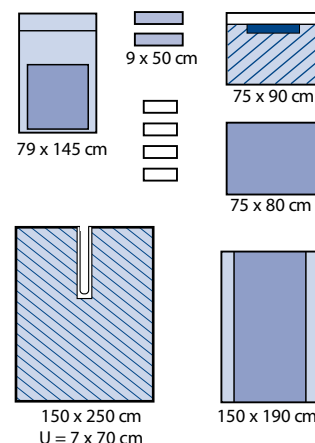

Set laparoskopický

REF 120 067



- 2 lepiace pásky 9 x 50 cm
- 1 návlek na inštrumentačný stôl zosilnený 79 x 145 cm
- 4 utierky 30,5 x 34 cm
- 1 laparoskopické rúško 230 x 300 cm, otvor 25 x 20 cm
- 1 zberný vak 30 x 40 cm
- 1 rúško na inštrumentačný stôl 150 x 190 cm

Počet balení: 1/7/14

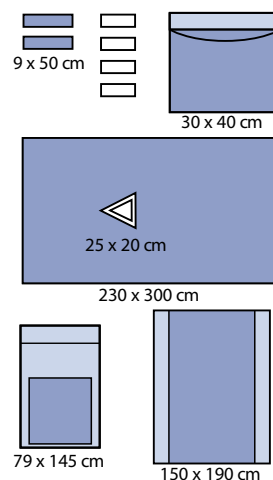

ŠPECIÁLNE RÚŠKA

U-rúško samolepiace

REF 130 008

150 x 183 cm, rozparok 7 x 70 cm
Počet balení: 1/9/36

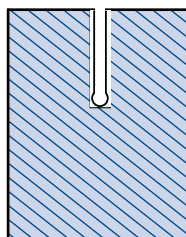

150 x 183 cm
U = 7 x 70 cm

REF 130 009

230 x 290 cm, rozparok 20 x 100 cm, s výstužou 150 x 100 cm, fixácia káblov
2 rozparok 6 x 90 cm
Počet balení: 1/8/16

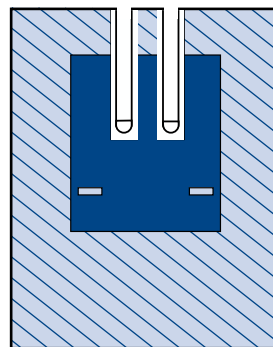

230 x 290 cm
U = 6 x 90 cm

REF 130 010

150 x 250 cm, rozparok 7 x 70 cm, s výstužou 50 x 50 cm, fixácia káblov
Počet balení: 1/8/32

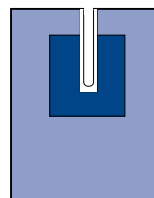

150 x 250 cm
U = 7 x 70 cm

REF 130 015

230 x 260 cm, rozparok 10 x 100 cm, s výstužou 75 x 140 cm, fixácia káblov
Počet balení: 1/8/16

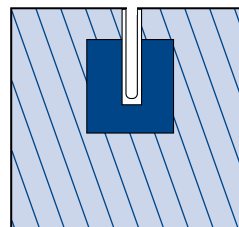

230 x 260 cm
U = 10 x 100 cm

REF 130 018

200 x 260 cm, rozparok 7 x 100 cm, s výstužou 75 x 140 cm, fixácia káblov
Počet balení: 1/9/18

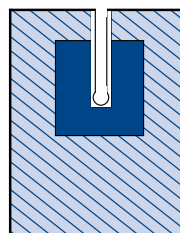

200 x 260 cm
U = 7 x 100 cm

REF 1230612102

230 x 260 cm, rozparok 20 x 85 cm, s výstužou 50 x 100 cm, fixácia káblov
Počet balení: 1/8/16

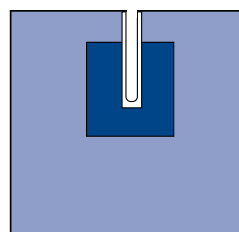

230 x 260 cm
U = 20 x 85 cm

Rúško ruka/noha

REF 130 020

150 x 180 cm, elastický otvor Ø 3,5 cm, s výstužou 50 x 100 cm, fixácia káblov
Počet balení: 1/17/34

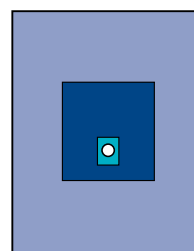

150 x 180 cm
Ø 3,5 cm

REF 130 024

230 x 300 cm, elastický otvor Ø 3,5 cm, s výstužou 50 x 100 cm, fixácia káblov
Počet balení: 1/8/16

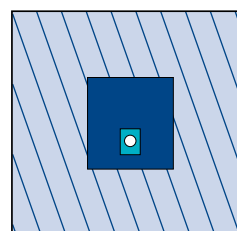

230 x 300 cm
Ø 3,5 cm

Rúško pre artroskopiю kolena

REF 130 028

230 x 320 cm, zberný vak so sitkom a sacím portom, 2 elastické otvory Ø 5 cm
Počet balení: 1/7/14

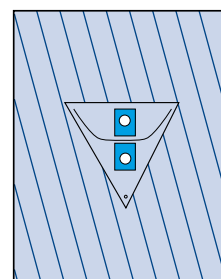

230 x 320 cm
2x Ø 5 cm

Rúško končatinové

REF 130 025

230 x 300 cm, elastický otvor Ø 7 cm, s výstužou 50 x 100 cm, fixácia káblov
Počet balení: 1/8/16

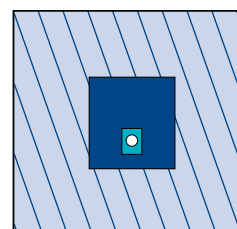

230 x 300 cm
Ø 7 cm

Rúško vertikálne

REF 130 030

240 x 330 cm, incízna fólia 40 x 30 cm, integrovaný zberný vak so sitkom a spodným výpustom, 2 fixácie káblov a 2 oddelené vaky 24 x 24 cm
Počet balení: 1/14/28

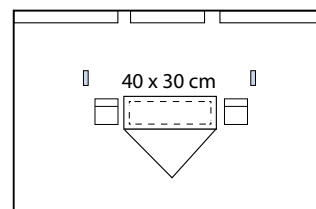

330 x 240 cm

REF 130 032

240 x 330 cm, incízna fólia 86 x 25 cm, integrovaný zberný vak so sitkom a spodným výpustom, 2 fixácie káblov a 2 oddelené vaky 24 x 24 cm
Počet balení: 1/10/20

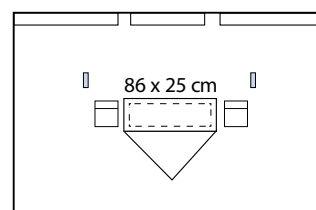

330 x 240 cm

ŠPECIÁLNE RÚŠKA

Rúško laparoskopické

REF 130 065

230 x 300 cm, trojuholníkový otvor 25 x 20 cm
Počet balení: 1/9/18

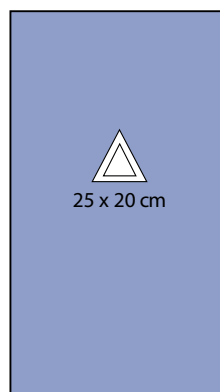

230 x 300 cm

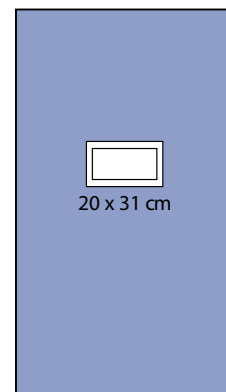

230 x 300 cm

REF 130 066

230 x 300 cm, otvor 20 x 31 cm
Počet balení: 1/9/18

Rúško variabilné

REF 150 011

37 x 65 cm, 2 rúška
Počet balení: 1/25/100

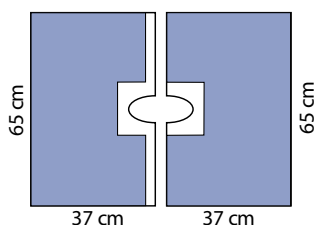
**REF 150 012**

50 x 75 cm, 2 rúška
Počet balení: 1/35/140

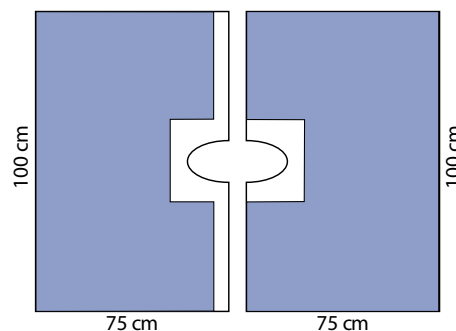
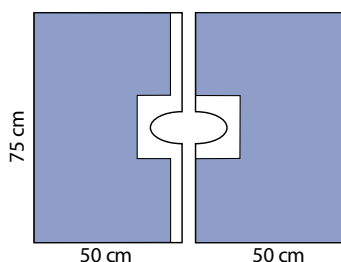
**REF 150 013**

75 x 100 cm, 2 rúška
Počet balení: 1/20/80

Očné rúška

REF 1230618103

Očné rúško 120 x 120 cm, s adhezívnym otvorom
7 x 9 cm, incíznou fóliou a zberným sáčkom
Počet balení: 1/40/80

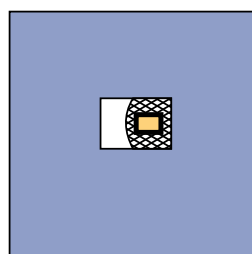

120 x 120 cm

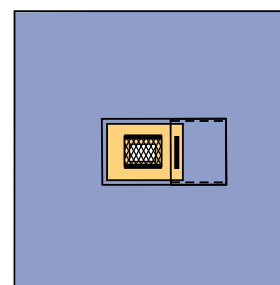

150 x 150 cm

REF 1230618104

Očné rúško 150 x 150 cm, otvor 7 x 9 cm, s incíznou fóliou
Počet balení: 1/30/60

Dvojrstvé rúška

REF 140 010

50 x 60 cm

Počet balení: 1/45/180



50 x 60 cm



75 x 90 cm



90 x 120 cm

REF 140 015

75 x 90 cm

Počet balení: 1/25/100

REF 1230612207

90 x 120 cm

Počet balení: 1/70/140

REF 1230612208

100 x 150 cm

Počet balení: 1/45/90



100 x 150 cm



150 x 180 cm

REF 1230612209

150 x 180 cm

Počet balení: 1/60/60

Hospidrape (Celulóza/PE) - AMBULANTNÉ RÚŠKA

REF 1230612001

38 x 45 cm

Počet balení: 1/90/720



38 x 45 cm

REF 1230612002

50 x 60 cm

Počet balení: 1/100/400



50 x 60 cm

REF 1230612003

45 x 75 cm

Počet balení: 1/110/440



45 x 75 cm

REF 1230612004

75 x 90 cm

Počet balení: 1/120/240



75 x 90 cm

REF 1230612005

90 x 120 cm

Počet balení: 1/90/180



90 x 120 cm

REF 1230612006

75 x 210 cm

Počet balení: 1/60/120



75 x 210 cm

SAMOLEPIACE RÚŠKA

Samolepiace rúška - 2-vrstvové

REF 140 055

50 x 60 cm

Počet balení: 1/40/160

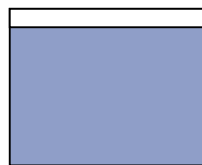

50 x 60 cm



75 x 90 cm

REF 140 045

75 x 90 cm

Počet balení: 1/100/200

REF 140 050

150 x 240 cm

Počet balení: 1/12/48

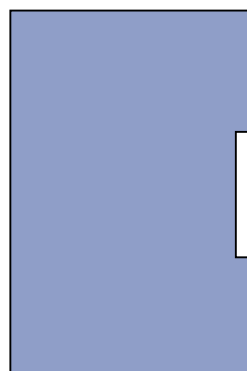

150 x 240 cm

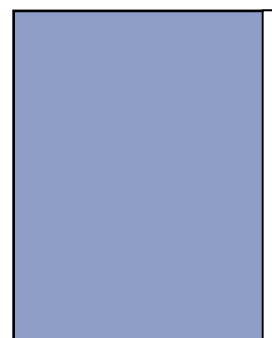

90 x 120 cm

REF 140 046

90 x 120 cm

Počet balení: 1/65/130

REF 140 047

100 x 150 cm

Počet balení: 1/40/80

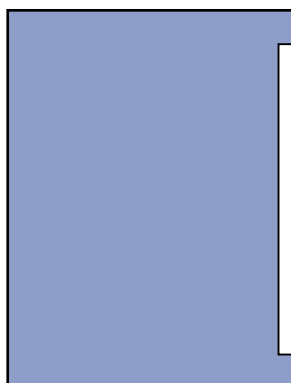

100 x 150 cm

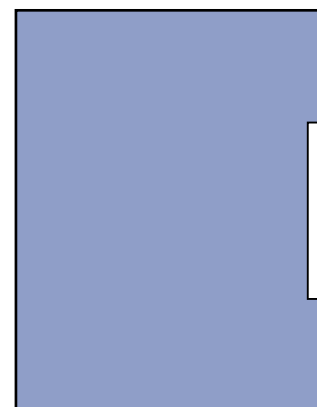

150 x 180 cm

REF 140 048

150 x 180 cm

Počet balení: 1/55/55

REF 140 049

180 x 180 cm

Počet balení: 1/4/16

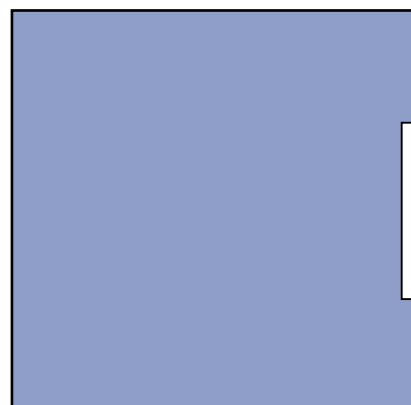

180 x 180 cm

Samolepiace rúška - 3-vrstvové

REF 140 056

37,5 x 45 cm

Počet balení: 1/60/240

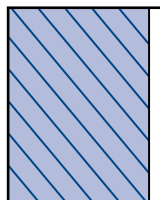

37 x 45 cm

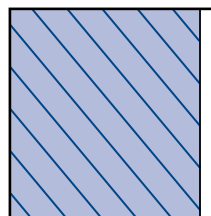

50 x 50 cm

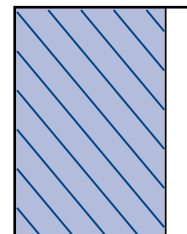

45 x 75 cm

REF 140 052

50 x 50 cm

Počet balení: 1/100/200

REF 140 051

45 x 75 cm

Počet balení: 1/12/48

REF 140 061

75 x 75 cm

Počet balení: 1/65/130

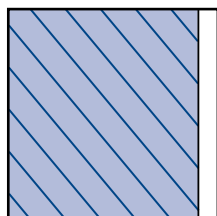

75 x 75 cm

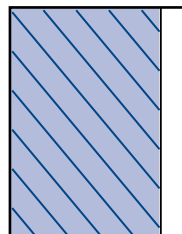

75 x 90 cm

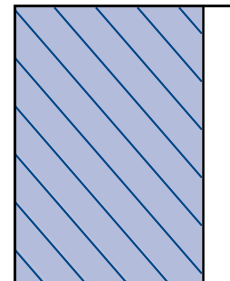

75 x 100 cm

REF 140 060

75 x 90 cm

Počet balení: 1/16/64

REF 140 054

75 x 100 cm

Počet balení: 1/15/60

REF 140 053

100 x 100 cm

Počet balení: 1/14/56

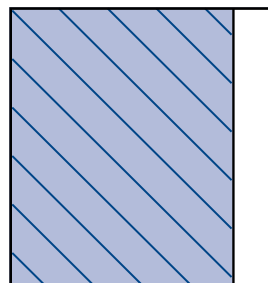

100 x 100 cm

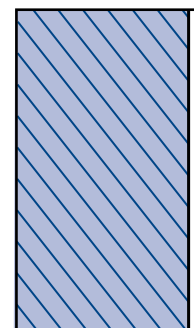

180 x 254 cm

REF 140 064

180 x 254 cm

Počet balení: 1/55/55

Samolepiace rúško stredné

REF 140 065

180 x 180 cm

Počet balení: 1/8/32

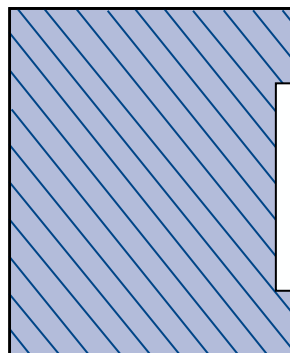

180 x 180 cm

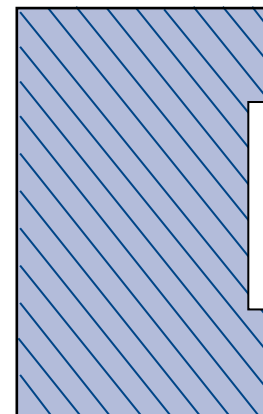

150 x 240 cm

Samolepiace rúško veľké

REF 140 070

150 x 240 cm

Počet balení: 1/8/32

RÚŠKA S OTVOROM A RÚŠKA S OTVOROM SAMOLEPIACE

Rúška s otvorom

REF 150 055

50 x 60 cm, Ø 6 x 8 cm
Počet balení: 1/45/180

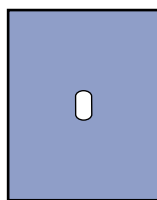

50 x 60 cm
Ø 6 x 8 cm

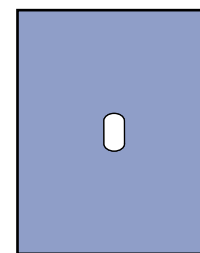

75 x 90 cm
Ø 6 x 8 cm

REF 150 065

75 x 90 cm, Ø 6 x 8 cm
Počet balení: 1/25/100

Rúška s otvorom samolepiace

REF 150 005

50 x 60 cm, Ø 6 x 8 cm
Počet balení: 1/45/180

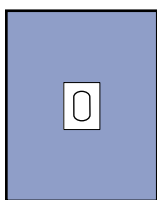

50 x 60 cm
Ø 6 x 8 cm

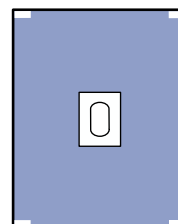

75 x 80 cm
Ø 6 x 15 cm

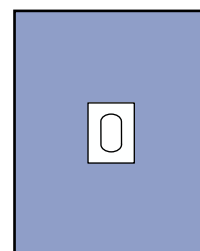

75 x 90 cm
Ø 6 x 8 cm

REF 150 010

75 x 80 cm, Ø 6 x 15 cm
Počet balení: 1/25/100

REF 150 015

75 x 90 cm, Ø 6 x 8 cm
Počet balení: 1/25/100

REF 150 017

100 x 125 cm, Ø 11 cm
Počet balení: 1/20/80

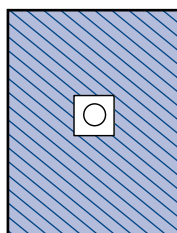

100 x 125 cm
Ø 11 cm

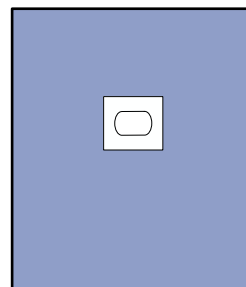

120 x 150 cm
Ø 5 x 7 cm

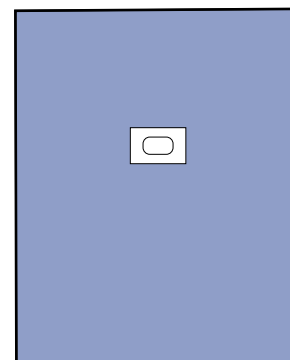

150 x 180 cm
Ø 5 x 7 cm

REF 150 020

120 x 150 cm, Ø 5 x 7 cm
Počet balení: 1/20/80

REF 150 025

150 x 180 cm, Ø 5 x 7 cm
Počet balení: 1/14/56

REF 150 030

150 x 180 cm, Ø 6 x 15 cm
Počet balení: 1/12/48

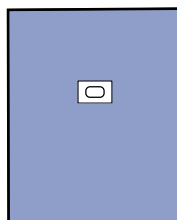

150 x 180 cm
Ø 6 x 15 cm

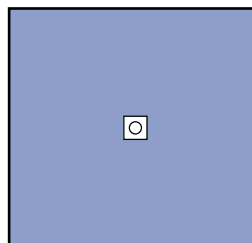

230 x 250 cm
Ø 12 cm

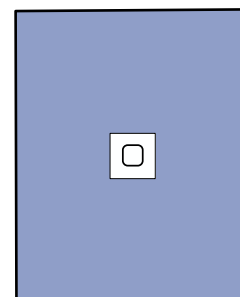

200 x 280 cm
Ø 14 cm

REF 150 035

230 x 250 cm, Ø 12 cm
Počet balení: 1/7/28

REF 150 037

200 x 280 cm, Ø 14 cm
Počet balení: 1/7/28

RÚŠKA S OTVOROM A RÚŠKA S OTVOROM SAMOLEPIACE

REF 150 038

200 x 240 cm, Ø 12 cm

Počet balení: 1/9/36

REF 150 039

200 x 280 cm, Ø 15 cm

Počet balení: 1/7/28

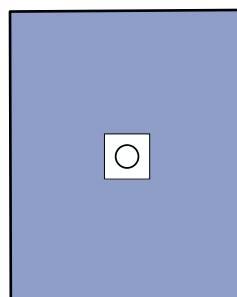

200 x 240 cm
Ø 12 cm

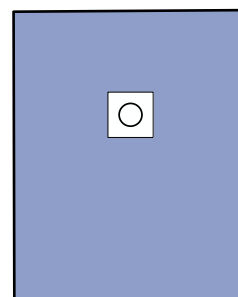

200 x 280 cm
Ø 15 cm

REF 1230612310

180 x 280 cm, Ø 14 cm

Počet balení: 1/14/28

REF 1230612320

120 x 150 cm, Ø 12 cm

Počet balení: 1/40/80

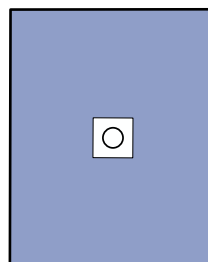

120 x 150 cm
Ø 12 cm

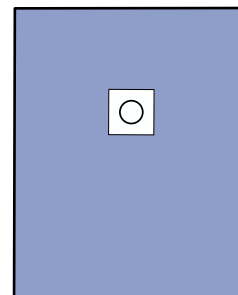

180 x 280 cm
Ø 14 cm

RÚŠKA NA STOLY A KOMPONENTY

Rúško na inštrumentačný stôl

REF 170 015

100 x 150 cm

Počet balení: 1/18/72

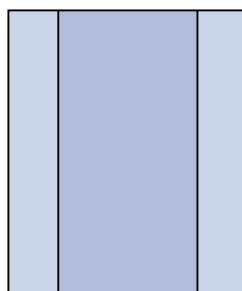

100 x 150 cm

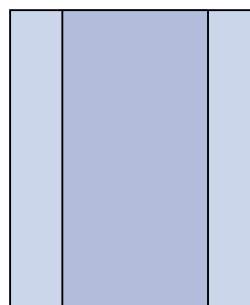

140 x 150 cm

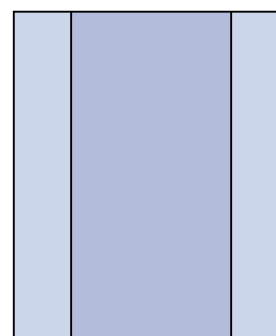

150 x 190 cm

REF 170 020

140 x 150 cm

Počet balení: 1/16/64

REF 170 025

150 x 190 cm

Počet balení: 1/15/60

Návlek na inštrumentačný stôl s výstužou

REF 170 012

79 x 145 cm

Počet balení: 1/20/80

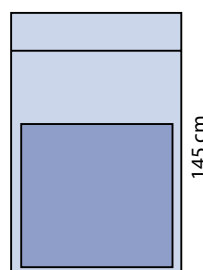

79 cm

145 cm

Lepiaca páska

REF 140 093

10 x 50 cm, priehľadná

Počet balení: 1/10/200

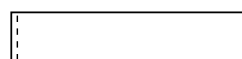
10 x 50 cm
priehľadná**REF 140 094**

9 x 50 cm, premiestniteľná

Počet balení: 1/10/200

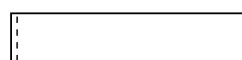
9 x 50 cm
premiestniteľná**REF 140 095**

9 x 50 cm, 1 ks

Počet balení: 1/100/400



9 x 50 cm

REF 140 096

9 x 50 cm, 2 ks

Počet balení: 2/120/480

9 x 50 cm
2 ks

Návleky na káble

REF 180 010

8 x 120 cm, jednoduchá špička
Počet balení: 1/65/260

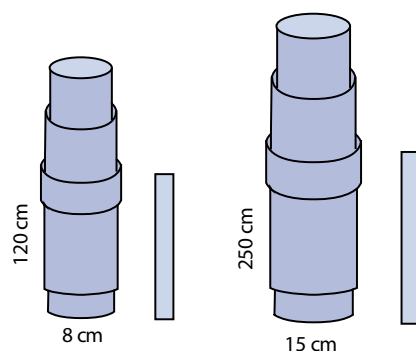

REF 180 015

15 x 250 cm, jednoduchá špička
Počet balení: 1/30/120

REF 180 020

15 x 240 cm, perforovaná špička
Počet balení: 1/30/120

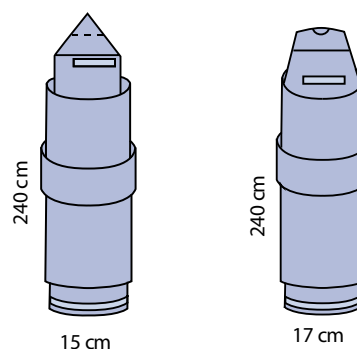

REF 180 025

17 x 240 cm, elastická špička
Počet balení: 1/30/120

REF 180 030

15 x 230 cm, s krúžkom
zúžená špička
Počet balení: 1/12/48

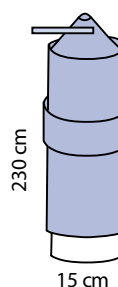

Návleky na prístroje

REF 180 050

Ø 90 cm
Počet balení: 1/18/72

REF 180 055

Ø 140 cm
Počet balení: 1/10/40

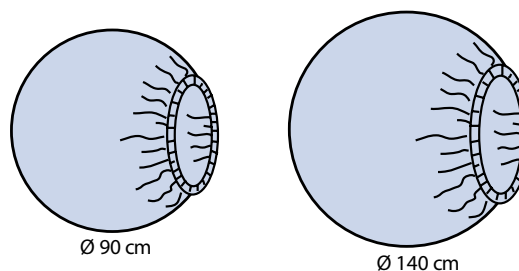

Návlek na RTG štít

REF 1326003215

90 x 100 cm
Počet balení: 1/12/48

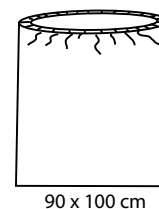

Kryt rukoväte svetla

REF 14-1683 EU

Kryt rukoväte svetla, sterilný
Počet balení: 100

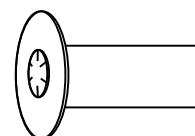

INCÍZNA FÓLIA

incízna fólia**REF 1230610101**

15 x 20 cm

Počet balení: 1/120/480

REF 1230610102

30 x 20 cm

Počet balení: 1/100/200

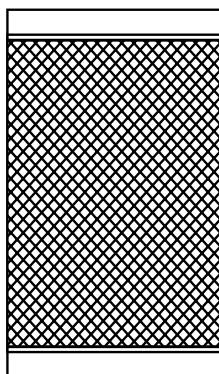
**REF 1230610103**

45 x 20 cm

Počet balení: 1/15/240

REF 1230610104

40 x 35 cm

Počet balení: 1/40/40

REF 1230610105

45 x 50 cm

Počet balení: 1/30/30

REF 1230610106

45 x 65 cm

Počet balení: 1/30/30

Návlak na hornú končatinu

REF 1230613110

Počet balení: 1/100/200

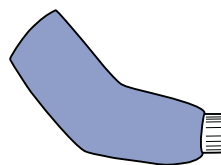

Návlak na dolnú končatinu

REF 130 090

75 x 120 cm, 2 ks/bal.

Počet balení: 2/18/72



75 x 120 cm
2 ks

Návleky na končatinu - elastické

REF 130 095

32 x 120 cm, veľkosť L, + 2 x lepiaca páska 9 x 50 cm

Počet balení: 1/10/40

REF 130 096

22 x 75 cm, veľkosť S, + 2 x lepiaca páska 9 x 50 cm

Počet balení: 1/20/80

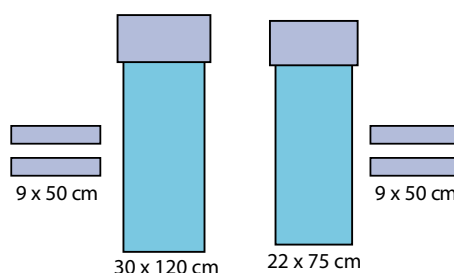

Zberné vaky

REF 180 070

30 x 40 cm, 1 komora

Počet balení: 1/55/220

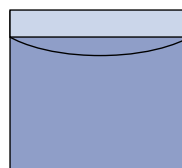

30 x 40 cm

REF 180 072

30 x 40 cm, (30 cm x 15 cm + 25 cm) 2 komory, pre sanie a diatermiu

Počet balení: 1/55/220

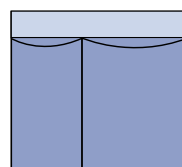

30 x 40 cm

REF 180 073

62 x 50 cm, so sitkom a výpustom

Počet balení: 1/11/44

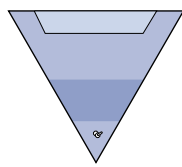

62 x 50 cm

REF 180 076

zberný vak pre artroskopiú, 63/93 x 76 cm, oválny lepiaci otvor 17 x 23 cm, 2 drôtové penové výstuže, 2 výpusty

Počet balení: 1/11/44

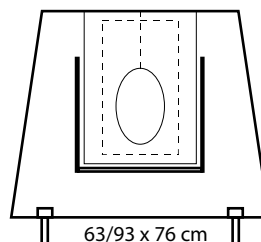

63/93 x 76 cm

OPERAČNÉ PLÁŠTE SMMMS

SR - BASIC

Open back, nezavinovací, bez výstuže

| Objednávacie číslo | Veľkosť | Počet balení |
|--------------------|------------------------|--------------|
| 250 032 | 123 cm, L bez utierok | 1/20/40 |
| 250 033 | 147 cm, XL bez utierok | 1/18/36 |



SR - Standard

Operačné plášte zavinovacie/Univerzálne plášte bez výstuže

| Objednávacie číslo | Veľkosť | Počet balení |
|--------------------|---------------------------|--------------|
| 250 022 | 125 cm, M bez utierok | 1/20/40 |
| 250 023 | 135 cm, L bez utierok | 1/20/40 |
| 250 024 | 145 cm, XL bez utierok | 1/18/36 |
| 250 025 | 155 cm, XXL bez utierok | 1/18/36 |
| 250 027 | 125 cm, M s 2 utierkami | 1/20/40 |
| 250 028 | 135 cm, L s 2 utierkami | 1/20/40 |
| 250 029 | 145 cm, XL s 2 utierkami | 1/18/36 |
| 250 030 | 155 cm, XXL s 2 utierkami | 1/18/36 |

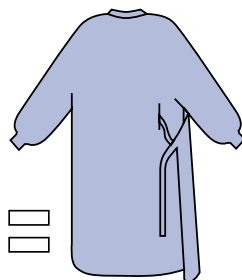
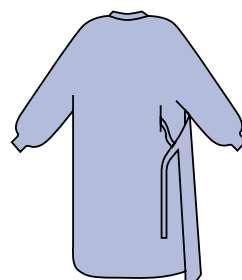

SR - Special

Operačné plášte zavinovacie/Univerzálne plášte s výstužou

| Objednávacie číslo | Veľkosť | Počet balení |
|--------------------|---------------------------|--------------|
| 250 052 | 126 cm, M bez utierok | 1/20/40 |
| 250 053 | 137 cm, L bez utierok | 1/20/40 |
| 250 054 | 147 cm, XL bez utierok | 1/18/36 |
| 250 055 | 155 cm, XXL bez utierok | 1/18/36 |
| 250 057 | 126 cm, M s 2 utierkami | 1/20/40 |
| 250 058 | 137 cm, L s 2 utierkami | 1/20/40 |
| 250 059 | 147 cm, XL s 2 utierkami | 1/18/36 |
| 250 060 | 155 cm, XXL s 2 utierkami | 1/18/36 |

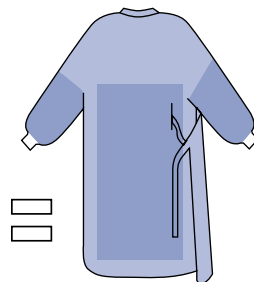
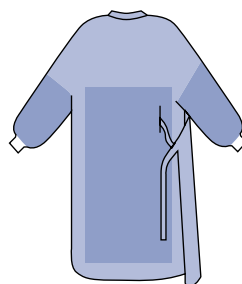

INFORMÁCIE NA ŠTÍTKU V SÚLADE S - EN ISO 15223-1 A EN 1041 + A1

immunity je ochranná známka BATIST Medical

Značka CE: osvedčuje, že výrobok spĺňa európske zákonné požiadavky na zdravotnícke pomôcky

Identifikačné číslo notifikačného subjektu

Číslo tovaru

Neobsahuje prírodný latex

LOT (šarže) na všetkých (4) odnímateľných štítkoch

Spotrebujte do

Čiarové kódy na dvoch (2) odnímateľných štítkoch

Veľkosť

Chráňte pred vlhkosťou

Nevystavujte slnečnému žiareniu

Kontaktné informácie na výrobcu

Kontaktné informácie na zástupcu v EU

Kontaktné informácie na distribútora

Logo distribútora

Na všetkých produktoch štyri (4) odnímateľné štítky pre sledovateľnosť

Nepoužívajte, ak je obal poškodený

Spôsob sterilizácie: etylénoxid EO

jednorazové použitie

Do not use, if package is damaged.

STERILE EO

Xuchang Zhengde Environstar Medical Products Co., Ltd.
NO.3 Weilai Road, Industry Cluster District,
Yanling County, 461200 Xuchang City,
Henan Province, PRC

EC REP
Shanghai International Holding Corp. GmbH (Europe)
Eiffelstraße 80, 20537 Hamburg
GERMANY

Produced for BATIST Medical a.s.
BATIST is a registered trademark of BATIST Medical Holding a.s.
www.batist.com

batist®

SYSTÉM TROJITÉHO BALENIA

Trojdielny systém balenia

1. Hnedý transportný kartón
2. Dispenser - biely kartón s perforáciou na menšej strane
3. Jednotlivé balenie

Informácie na štítku v súlade s - EN ISO 15223-1 a EN 1041 + A1

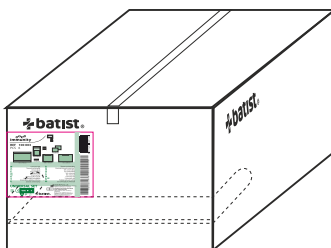
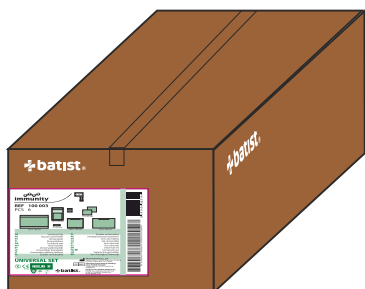



immunity

PRODUKTOVÝ KATALÓG

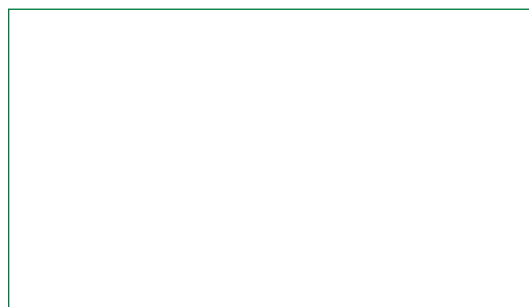

BATIST Medical a.s.
Kopčianska 10
851 01 Bratislava
Slovenská republika

tel.: +421 244 888 639
fax: +421 244 888 637
www.batist.com

