



# immunity

KATALOG PRODUKTOWY



**OBŁOŻENIA POLA  
OPERACYJNEGO,  
ODZIEŻ I AKCESORIA**



## KATALOG PRODUKTOWY

### Spis treści

Zestawy uniwersalne.....	4
Zestawy z wycięciem U.....	7
Zestawy ortopedyczne.....	8
Zestawy urologiczne i ginekologiczne.....	12
Zestawy okulistyczne.....	16
Pozostałe zestawy.....	17
Serwety specjalistyczne.....	18
Serwety uniwersalne + HOSPIDRAPE.....	21
Serwety przylepne.....	22
Serwety z otworem i otworem przylepnym.....	24
Serwety na stoliki i akcesoria.....	26
Ośłony na przewody i aparaturę.....	27
Folie operacyjne.....	28
Akcesoria.....	29
Fartuchy chirurgiczne.....	30
Produkty ochronne.....	31
Notatki.....	32
Informacja o etykietach zgodnie z EN ISO 15223-1 i EN 1041+A1.....	35
Potrójny system pakowania i oznakowania.....	35





# JEDNORAZOWE SERWETY CHIRURGICZNE

## Jednorazowe serwety chirurgiczne

Jednorazowe serwety chirurgiczne, odzież, zestawy i akcesoria stworzone w celu zwiększenia bezpieczeństwa i komfortu zarówno pacjenta, jak i personelu medycznego.

- **Bardzo mocne - nieprzepuszczalne**
- **Bardzo duże łaty chłonne**
- **Bardzo niski poziom pylenia**
- **Antyelektrostatyczne, łatwo układające się**
- **Wysoka odporność na przebicie - materiał bardzo trwały**

 Do procedur o niskim stopniu pochłaniania płynów

 Do procedur o umiarkowanym stopniu pochłaniania płynów

 Do procedur o wysokim stopniu pochłaniania płynów

- 1 Duże, bardzo efektywne pady chłonne o nowej strukturze
- 2 Niebieska wierzchnia warstwa włókniny o bardzo niskim poziomie pylenia
- 3 Bardzo elastyczna, wieloskładnikowa folia polietylenowa stanowiąca barierę dla przenikania płynów - odporna na przebicie
- 4 Biała wzmacniająca warstwa o bardzo niskim poziomie pylenia - większy komfort dla pacjenta, zwiększona wytrzymałość na rozerwanie

 Chłonny i nieprzepuszczalny na całej powierzchni trzywarstwowy materiał

 Chłonny i nieprzepuszczalny na całej powierzchni dwuwarstwowy materiał

 Chłonny i nieprzepuszczalny pad chłonny

 Warstwa polietylenowa

 Materiał elastyczny

 Taśma przylepna

Łatwe do zastosowania zintegrowane organizatory przewodów w serwetach posiadających dodatkowe pady chłonne





## ZESTAWY UNIWERSALNE

## Zestaw uniwersalny ECO

## REF 100 003



- 1 taśma przylepna 9 x 50 cm
- 1 wzmocniona osłona na stolik Mayo 79 x 145 cm, wzmocnienie 65 x 85 cm
- 2 ręczniki do osuszania rąk 30,5 x 34 cm
- 2 serwety przylepne 75 x 90 cm
- 1 serweta przylepna 180 x 180 cm
- 1 serweta przylepna 150 x 240 cm
- 1 serweta na stół do instrumentarium 150 x 190 cm, wzmocnienie 75 x 190 cm

Opakowanie: 1/6/12

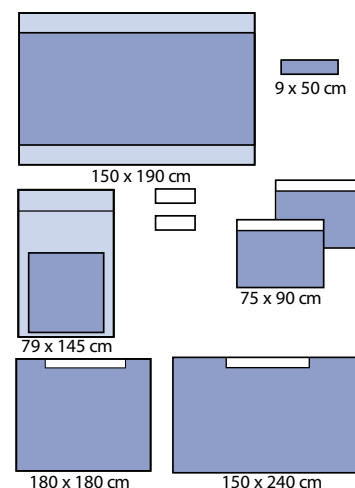

## Zestaw uniwersalny

## REF 100 005



- 1 taśma przylepna 9 x 50 cm
- 1 wzmocniona osłona na stolik Mayo 79 x 145 cm, wzmocnienie 65 x 85 cm
- 2 ręczniki do osuszania rąk 30,5 x 34 cm
- 2 serwety przylepne 75 x 90 cm
- 1 serweta przylepna 180 x 180 cm
- 1 serweta przylepna 150 x 240 cm
- 1 serweta na stół do instrumentarium 150 x 190 cm, wzmocnienie 75 x 190 cm

Opakowanie: 1/6/12

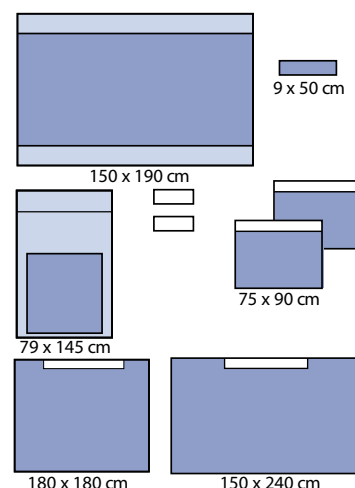

## Zestaw uniwersalny dwuwarstwowy wzmocniony

## REF 100 006



- 1 taśma przylepna 9 x 50 cm
- 1 wzmocniona osłona na stolik Mayo 79 x 145 cm, wzmocnienie 65 x 85 cm
- 4 ręczniki do osuszania rąk 30,5 x 34 cm
- 2 serwety przylepne 75 x 90 cm z padem chłonnym 15 x 50 cm i organizatorami przewodów
- 1 serweta przylepna 180 x 180 cm z padem chłonnym 15 x 50 cm i organizatorami przewodów
- 1 serweta przylepna 150 x 240 cm z padem chłonnym 15 x 50 cm i organizatorami przewodów
- 1 serweta na stół do instrumentarium 150 x 190 cm, wzmocnienie 75 x 190 cm

Opakowanie: 1/6/12

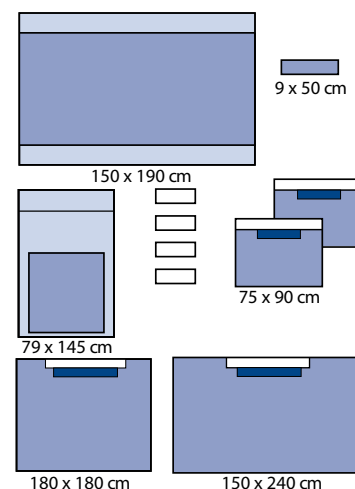

## Zestaw uniwersalny dwuwarstwowy wzmocniony bez Mayo

**REF 100 007**



- 1 taśma przylepna 9 x 50 cm
- 4 ręczniki do osuszania rąk 30,5 x 34 cm
- 2 serwety przylepne 75 x 90 cm z padem chłonnym 25 x 60 cm i organizatorami przewodów
- 1 serweta przylepna 180 x 180 cm z padem chłonnym 25 x 60 cm i organizatorami przewodów
- 1 serweta przylepna 150 x 240 cm z padem chłonnym 25 x 60 cm i organizatorami przewodów
- 1 serweta na stół do instrumentarium 150 x 190 cm, wzmocnienie 75 x 190 cm

Opakowanie: 1/6/12

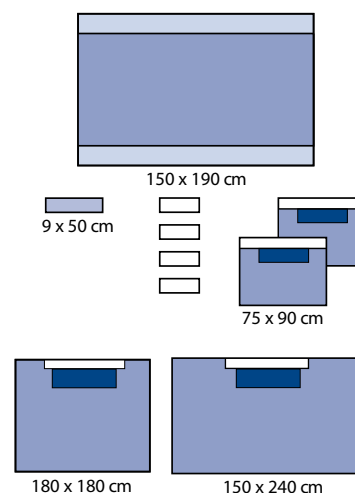

## Zestaw uniwersalny trzywarstwowy wzmocniony z małym padem chłonnym

**REF 100 010**



- 1 taśma przylepna 9 x 50 cm
- 1 wzmocniona osłona na stolik Mayo 79 x 145 cm, wzmocnienie 65 x 85 cm
- 4 ręczniki do osuszania rąk 30,5 x 34 cm
- 2 serwety przylepne 75 x 90 cm z padem chłonnym 15 x 50 cm i organizatorami przewodów
- 1 serweta przylepna 180 x 180 cm z padem chłonnym 15 x 50 cm i organizatorami przewodów
- 1 serweta przylepna 150 x 240 cm
- 1 serweta na stół do instrumentarium 150 x 190 cm, wzmocnienie 75 x 190 cm

Opakowanie: 1/5/10

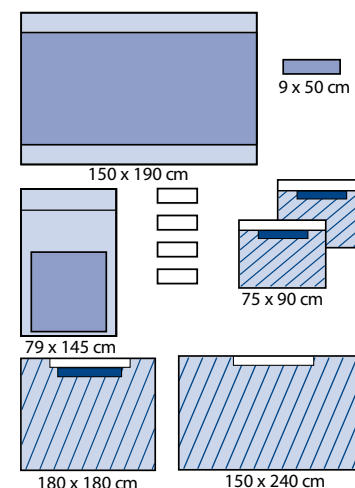

## Zestaw uniwersalny trzywarstwowy wzmocniony z dużym padem chłonnym

**REF 100 011**



- 1 taśma przylepna 9 x 50 cm
- 1 wzmocniona osłona na stolik Mayo 79 x 145 cm, wzmocnienie 65 x 85 cm
- 4 ręczniki do osuszania rąk 30,5 x 34 cm
- 2 serwety przylepne 75 x 90 cm z padem chłonnym 25 x 60 cm i organizatorami przewodów
- 1 serweta przylepna 180 x 180 cm z padem chłonnym 25 x 60 cm i organizatorami przewodów
- 1 serweta przylepna 150 x 240 cm z padem chłonnym 25 x 60 cm i organizatorami przewodów
- 1 serweta na stół do instrumentarium 150 x 190 cm, wzmocnienie 75 x 190 cm

Opakowanie: 1/5/10

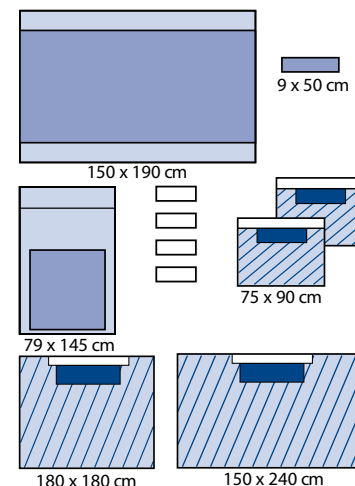

## ZESTAWY UNIWERSALNE

## Zestaw uniwersalny pediatryczny trzywarstwowy

## REF 100 030



- 1 taśma przylepna 9 x 50 cm
- 1 wzmocniona osłona na stół Mayo 79 x 145 cm, wzmocnienie 65 x 85 cm
- 4 ręczniki do osuszania rąk 30,5 x 34 cm
- 2 serwety przylepne 75 x 75 cm
- 2 serwety przylepne 150 x 150 cm
- 1 serweta na stół do instrumentarium 150 x 190 cm, wzmocnienie 75 x 190 cm

Opakowanie: 1/7/14

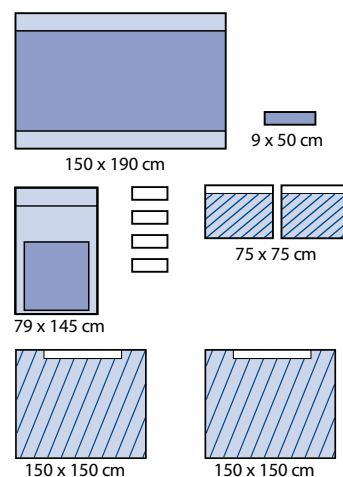

## ZESTAWY Z WYCIĘCIEM U

### Wzmocniony zestaw serwet z wycięciami

#### REF 100 050



- 1 taśma przylepna 9 x 50 cm
- 1 wzmocniona osłona na stolik Mayo 79 x 145 cm, wzmocnienie 65 x 85 cm
- 4 ręczniki do osuszania rąk 30,5 x 34 cm
- 1 przylepna serweta 75 x 90 cm
- 1 serweta 230 x 260 cm z wycięciem „U” 10 x 100 cm z padem chłonnym 75 x 140 cm i organizatorami przewodów
- 1 przylepna serweta 150 x 240 cm
- 1 serweta na stół do instrumentarium 150 x 190 cm, wzmocnienie 75 x 190 cm

Opakowanie: 1/4/8

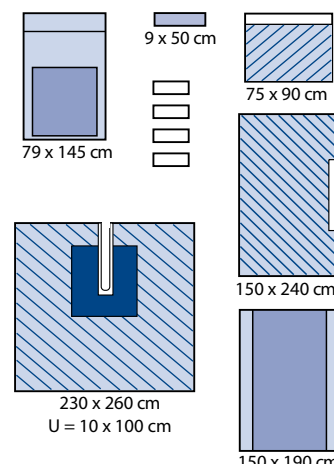

### Wzmocniony zestaw serwet z wycięciami

#### REF 100 051



- 1 taśma przylepna 9 x 50 cm
- 1 wzmocniona osłona na stolik Mayo 79 x 145 cm, wzmocnienie 65 x 85 cm
- 4 ręczniki do osuszania rąk 30,5 x 34 cm
- 1 przylepna serweta 75 x 90 cm
- 1 serweta 230 x 260 cm z wycięciem „U” 20 x 100 cm z padem chłonnym 75 x 140 cm i organizatorami przewodów
- 1 przylepna serweta 150 x 240 cm z padem chłonnym 25 x 60 cm i organizatorami przewodów
- 1 serweta na stół do instrumentarium 150 x 190 cm, wzmocnienie 75 x 190 cm

Opakowanie: 1/4/8

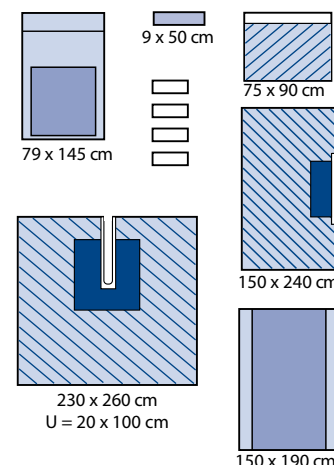

### Zestaw serwet z wycięciami ECO

#### REF 100 055



- 1 taśma przylepna 9 x 50 cm
- 1 wzmocniona osłona na stolik Mayo 79 x 145 cm, wzmocnienie 65 x 85 cm
- 4 ręczniki do osuszania rąk 30,5 x 34 cm
- 1 przylepna serweta 75 x 90 cm
- 1 serweta 230 x 260 cm z wycięciem „U” 10 x 85 cm
- 1 przylepna serweta 150 x 240 cm
- 1 serweta na stół do instrumentarium 150 x 190 cm, wzmocnienie 75 x 190 cm

Opakowanie: 1/5/10

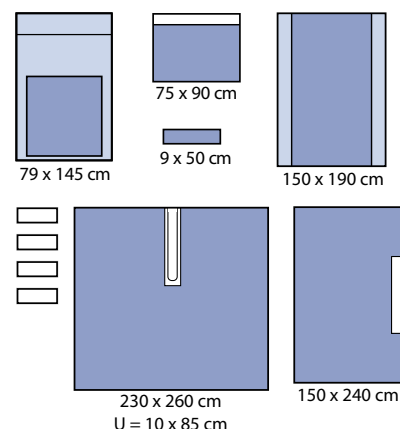

## ZESTAWY ORTOPEDYCZNE

## Zestaw do operacji stawu biodrowego ECO

## REF 120 005



- 2 taśmy przylepne 9 x 50 cm
- 1 wzmocniona osłona na stół Mayo 79 x 145 cm, wzmocnienie 65 x 85 cm
- 1 osłona na kończynę 36 x 120 cm
- 1 serweta 100 x 150 cm
- 1 przylepna serweta średnia 150 x 300 cm z padem chłonnym 15 x 50 cm i organizatorami przewodów
- 1 serweta 230 x 260 cm z wycięciem „U” 20 x 85 cm z padem chłonnym 50 x 100 cm i organizatorami przewodów
- 1 serweta na stół do instrumentarium 150 x 190 cm, wzmocnienie 75 x 190 cm

Opakowanie: 1/4/8

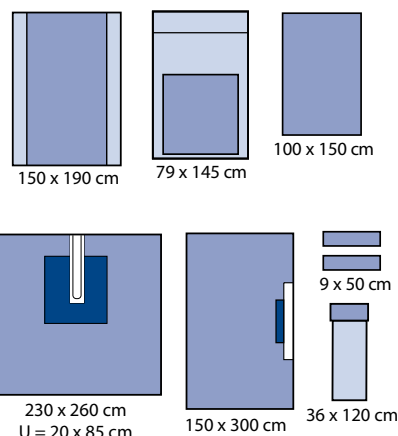

## Wzmocniony zestaw do operacji stawu biodrowego

## REF 120 010



- 3 taśmy przylepne 9 x 50 cm
- 1 wzmocniona osłona na stół Mayo 79 x 145 cm, wzmocnienie 65 x 85 cm
- 4 ręczniki do osuszania rąk 30,5 x 34 cm
- 1 elastyczna osłona na kończynę 30 x 120 cm
- 1 elastyczny bandaż 12 cm x 6 m
- 2 przylepne serwety 75 x 90 cm z padem chłonnym 25 x 60 cm i organizatorami przewodów
- 1 przylepna serweta 180 x 180 cm z padem chłonnym 25 x 60 cm i organizatorami przewodów
- 1 przylepna serweta 150 x 240 cm z padem chłonnym 25 x 60 cm i organizatorami przewodów
- 1 serweta 230 x 260 cm z wycięciem „U” 20 x 100 cm z padem chłonnym 75 x 140 cm i organizatorami przewodów
- 1 serweta na stół do instrumentarium 150 x 190 cm, wzmocnienie 75 x 190 cm

Opakowanie: 1/3/6

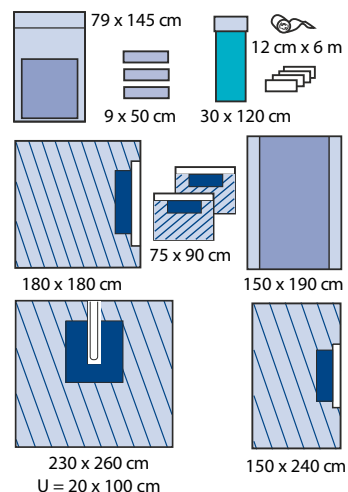

## Wzmocniony zestaw do operacji kończyn bez osłony na nogę

## REF 120 030



- 2 taśmy przylepne 9 x 50 cm
- 1 wzmocniona osłona na stół Mayo 79 x 145 cm, wzmocnienie 65 x 85 cm
- 4 ręczniki do osuszania rąk 30,5 x 34 cm
- 1 przylepna serweta 75 x 90 cm
- 1 serweta na stół do instrumentarium 150 x 190 cm, wzmocnienie 75 x 190 cm, składana
- 1 serweta do operacji kończyn 230 x 300 cm z elastycznym otworem o średnicy 7 cm z padem chłonnym 50 x 100 cm i organizatorami przewodów
- 1 serweta na stół do instrumentarium 150 x 190 cm, wzmocnienie 75 x 190 cm

Opakowanie: 1/4/8

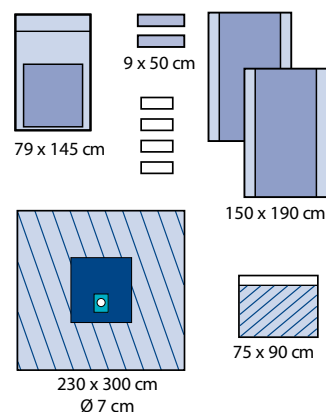



## Wzmocniony zestaw do operacji kończyn z osłoną na nogę

### REF 120 031



- 2 taśmy przylepne 9 x 50 cm
- 1 wzmocniona osłona na stolik Mayo 79 x 145 cm, wzmocnienie 65 x 85 cm
- 4 ręczniki do osuszania rąk 30,5 x 34 cm
- 1 elastyczna osłona na kończynę 22 x 75 cm
- 1 serweta 150 x 190 cm
- 1 serweta do operacji kończyn 230 x 300 cm z elastycznym otworem o średnicy 7 cm z padem chłonnym 50 x 100 cm i organizatorami przewodów
- 1 serweta na stół do instrumentarium 150 x 190 cm, wzmocnienie 75 x 190 cm

Opakowanie: 1/4/8

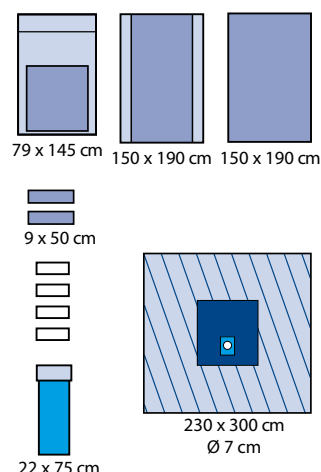

## Zestaw do operacji kończyn ECO

### REF 120 311



- 2 taśmy przylepne 9 x 50 cm
- 1 wzmocniona osłona na stolik Mayo 79 x 145 cm, wzmocnienie 65 x 85 cm
- 4 ręczniki do osuszania rąk 30,5 x 34 cm
- 1 osłona na kończynę 36 x 65 cm
- 1 serweta do operacji kończyn 230 x 300 cm z elastycznym otworem o średnicy 7 cm z padem chłonnym 75 x 80 cm i organizatorami przewodów
- 1 serweta na stół do instrumentarium 150 x 190 cm, wzmocnienie 75 x 190 cm

Opakowanie: 1/6/12

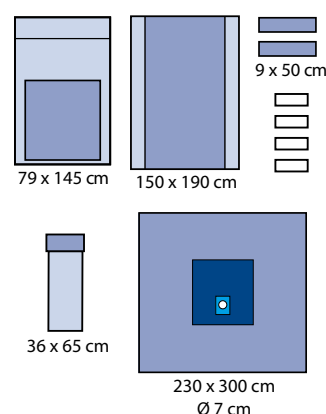

## Zestaw ręka/noga wzmocniony

### REF 120 032



- 1 wzmocniona osłona na stolik Mayo 79 x 145 cm, wzmocnienie 65 x 85 cm
- 1 serweta do operacji kończyn 230 x 300 cm z elastycznym otworem o średnicy 3,5 cm z padem chłonnym 50 x 100 cm i organizatorami przewodów
- 1 serweta na stół do instrumentarium 150 x 190 cm, wzmocnienie 75 x 190 cm

Opakowanie: 1/6/12

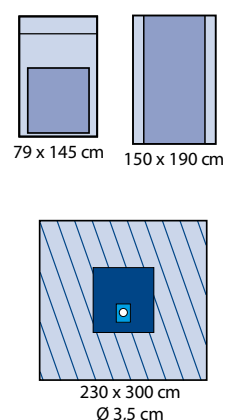

## ZESTAWY ORTOPEDYCZNE

## Zestaw ręka/noga

## REF 120 325



- 1 taśma przylepna 9 x 50 cm
- 1 wzmocniona osłona na stół Mayo 79 x 145 cm, wzmocnienie 65 x 85 cm
- 4 ręczniki do osuszania rąk 30,5 x 34 cm
- 1 serweta do operacji kończyn 230 x 300 cm z elastycznym otworem o średnicy 3,5 cm z padem chłonnym 75 x 80 cm i organizatorami przewodów
- 1 serweta na stół do instrumentarium 150 x 190 cm, wzmocnienie 75 x 190 cm

Opakowanie: 1/6/12

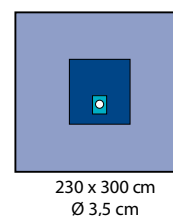
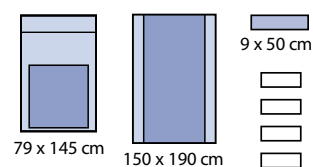

## Zestaw do artroskopii kolana wzmocniony

## REF 120 035



- 2 taśmy przylepne 9 x 50 cm
- 1 wzmocniona osłona na stół Mayo 79 x 145 cm, wzmocnienie 65 x 85 cm
- 4 ręczniki do osuszania rąk 30,5 x 34 cm
- 1 elastyczna osłona na kończynę 22 x 75 cm
- 1 serweta na stół do instrumentarium 150 x 190 cm, wzmocnienie 75 x 190 cm, składana
- 1 serweta do artroskopii kolana 230 x 320 cm z trójkątną torbą na płynie 105 x 90 cm, z filtrem i portem do odsysania i 2 elastycznymi otworami o średnicy 5 cm
- 1 serweta na stół do instrumentarium 150 x 190 cm, wzmocnienie 75 x 190 cm

Opakowanie: 1/4/8

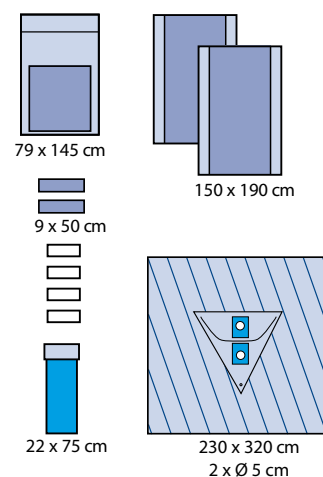

## Zestaw do artroskopii kolana ECO

**REF 120 355**



- 1 taśma przylepna 9 x 50 cm
- 1 wzmocniona osłona na stolik Mayo 79 x 145 cm, wzmocnienie 65 x 85 cm
- 2 ręczniki do osuszania rąk 30,5 x 34 cm
- 1 osłona na kończynę 36 x 65 cm
- 1 serweta do artroskopii 230 x 300 cm z elastycznym otworem o średnicy 7 cm, z padem chłonnym 50 x 100 cm i organizatorami przewodów
- 1 osłona foliowa na przewody 15 x 240 cm, z przylepcami i perforowaną końcówką
- 1 serweta na stół do instrumentarium 140 x 150 cm, wzmocnienie 75 x 150 cm

Opakowanie: 1/5/10

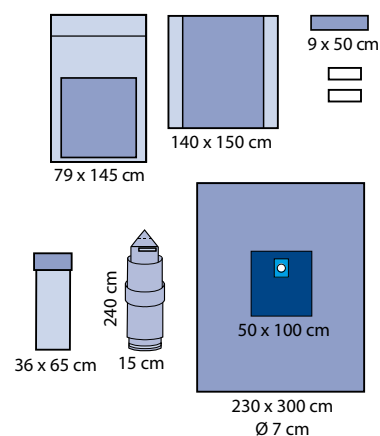

## ZESTAWY UROLOGICZNE I GINEKOLOGICZNE

## Zestaw do cystoskopii

## REF 120 050



- 2 legginsy (osłony na kończyny) 75 x 120 cm
- 1 serweta 75 x 80 cm
- 1 serweta do cystoskopii 75 x 175 cm z otworem 9 x 15 cm
- 1 serweta na stół do instrumentarium 150 x 190 cm, wzmocnienie 75 x 190 cm

Opakowanie: 1/5/20

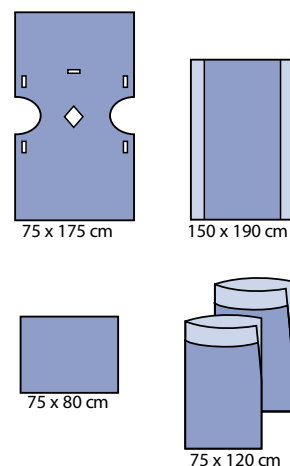

## Zestaw do cystoskopii ECO

## REF 120 055



- 2 legginsy (osłony na kończyny) 75 x 120 cm
- 1 serweta do cystoskopii 100 x 175 cm z otworem przyklepnym 9 x 15 cm
- 1 serweta na stół do instrumentarium 100 x 150 cm, wzmocnienie 75 x 100 cm

Opakowanie: 1/5/20

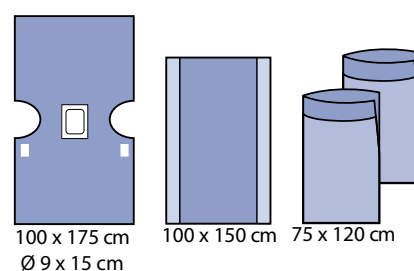

## Zestaw ginekologiczny

## REF 120 053



- 3 ręczniki do osuszania rąk 30,5 x 34 cm
- 2 legginsy (osłony na kończyny) 75 x 120 cm
- 1 serweta 75 x 120 cm
- 1 serweta ginekologiczna górna 115 x 150 cm
- 1 serweta ginekologiczna dolna 140 x 150 cm
- 1 serweta na stół do instrumentarium 100 x 150 cm, wzmocnienie 75 x 150 cm

Opakowanie: 1/4/16

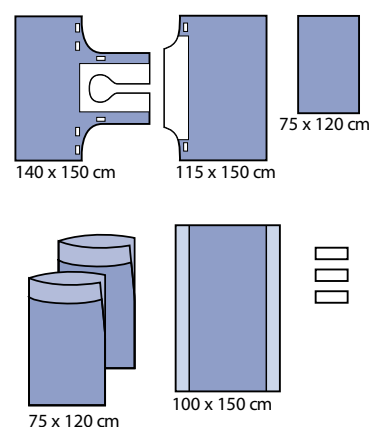

## Zestaw ginekologiczny II

## REF 120 051



- 2 ręczniki do osuszania rąk 30,5 x 34 cm
- 1 wzmocniona osłona na stolik Mayo 79 x 145 cm, wzmocnienie 65 x 85 cm
- 1 serweta ginekologiczna 60 x 120 cm ze zintegrowaną kieszenią na płyny 35 x 52 cm z portem, otwór przyklepnym 9 x 12 cm
- 1 serweta ginekologiczna 270/230 x 260 cm, z otworem 24 x 21 cm ze zintegrowanymi nogawicami
- 1 przylepiec typu velcro 2,5 x 30 cm
- 1 serweta na stół do instrumentarium 150 x 190 cm, wzmocnienie 75 x 190 cm

Opakowanie: 1/6/12

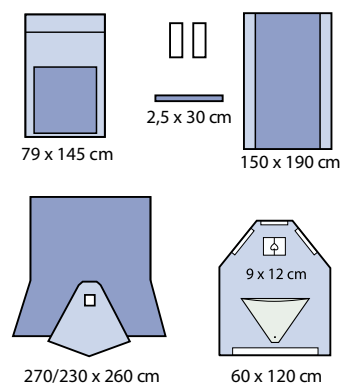

## Zestaw do porodu

### REF 120 550



- 6 ręczników do osuszania rąk 21 x 25 cm
- 1 podkład chłonny nieprzemakalny 60 x 60 cm
- 1 podkład chłonny nieprzemakalny 60 x 90 cm
- 1 serwetka do owinięcia dziecka 56 x 75 cm
- 1 serwetka do zabiegu szycia 75 x 120 cm
- 1 serwetka do podłożenia pod rodzącą 90 x 150 cm

Opakowanie: 1/12

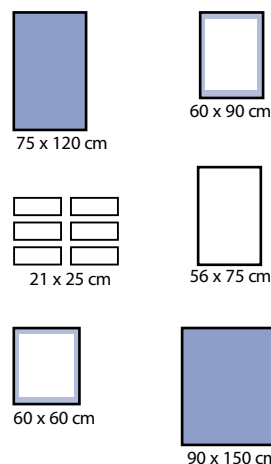

## Zestaw do cięcia cesarskiego z serwetą w kształcie litery T

### REF 120 060



- 1 taśma przyklepna 9 x 50 cm
- 1 wzmocniona osłona na stolik Mayo 79 x 145 cm, wzmocnienie 65 x 85 cm
- 4 ręczniki do osuszania rąk 30,5 x 34 cm
- 1 serwetka do owinięcia dziecka 75 x 120 cm
- 1 serwetka do cięcia cesarskiego 180/250 x 330 cm z torbą na płyny 72 x 72 cm, folia operacyjna z otworem 18 x 16 cm, organizatory przewodów, 2 porty do ssaka
- 1 serwetka na stół do instrumentarium 150 x 190 cm, wzmocnienie 75 x 190 cm

Opakowanie: 1/5/10

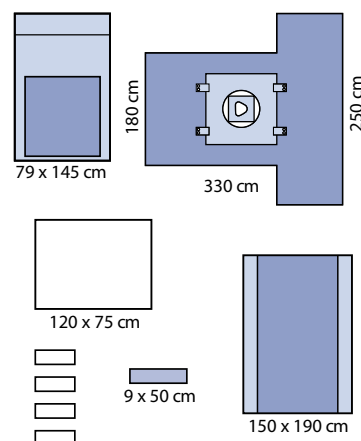

## Zestaw do cięcia cesarskiego

### REF 120 061



- 1 taśma przyklepna 9 x 50 cm
- 1 wzmocniona osłona na stolik Mayo 79 x 145 cm, wzmocnienie 65 x 85 cm
- 4 ręczniki do osuszania rąk 30,5 x 34 cm
- 1 serwetka do owinięcia dziecka 75 x 120 cm
- 1 serwetka do cięcia cesarskiego 230 x 330 cm z torbą na płyny 72 x 72 cm, folia operacyjna 36 x 36 cm, organizatory przewodów, 2 porty do ssaka
- 1 serwetka na stół do instrumentarium 150 x 190 cm, wzmocnienie 75 x 190 cm

Opakowanie: 1/5/10

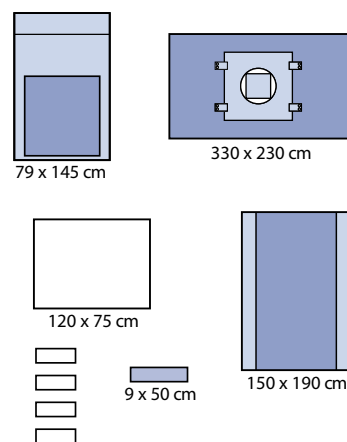



## ZESTAWY UROLOGICZNE I GINEKOLOGICZNE

## Zestaw do cięcia cesarskiego z dużą torbą na płyny

REF 120 062



- 1 taśma przylepna 9 x 50 cm
- 1 wzmocniona osłona na stolik Mayo 79 x 145 cm, wzmocnienie 65 x 85 cm
- 4 ręczniki do osuszania rąk 30,5 x 34 cm
- 1 serwetka do owinięcia dziecka 75 x 120 cm
- 1 serweta do cięcia cesarskiego 230 x 330 cm z torbą na płyny 102 x 112 cm, wzmocniona gąbką i sztywnikiem aluminiowym wokół otworu owalnego, folia operacyjna 36 x 36 cm, organizatory przewodów, 2 porty do ssaka
- 1 serweta na stół do instrumentarium 150 x 190 cm, wzmocnienie 75 x 190 cm

Opakowanie: 1/3/6

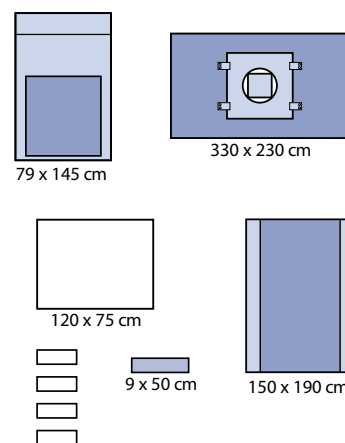

## Zestaw do operacji urologicznych TUR

REF 120 072



- 1 taśma przylepna 9 x 50 cm
- 1 przylepiec Velcro 2,5 x 30 cm
- 1 ręcznik do osuszania rąk 30,5 x 34 cm
- 1 serweta TUR 175/282 x 172 cm z osłoną na palec o średnicy 3 cm, otworem o średnicy 5 cm i przylepnym otworem o średnicy 8 cm, zintegrowana z torbą na płyny z filtrem i portem do ssaka
- 1 serweta na stół do instrumentarium 150 x 190 cm, wzmocnienie 75 x 190 cm

Opakowanie: 1/6/12

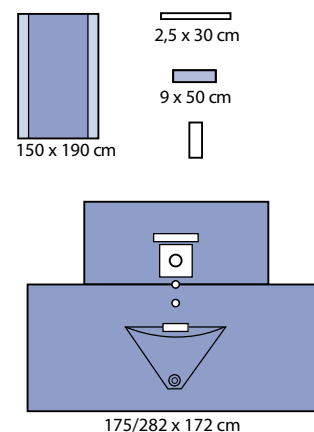

## Zestaw do operacji brzuszno - kroczywych

### REF 120 485



- 2 taśmy przylepne 9 x 50 cm
- 1 wzmocniona osłona na stolik Mayo 79 x 145 cm, wzmocnienie 65 x 85 cm
- 2 ręczniki do osuszania rąk 30,5 x 34 cm
- 1 serweta brzuszno-kroczykowa 215/240 x 350 cm, zintegrowana z nogawicami i kieszenią na płyny z filtrem i portem, z 2 otworami przylepnymi: górnym 25 x 30 cm, dolnym 9 x 15 cm (z dodatkową osłoną do zasłonięcia otworu, kiedy nie jest używany)
- 1 serweta na stół do instrumentarium 150 x 190 cm, wzmocnienie 75 x 190 cm

Opakowanie: 1/5/10

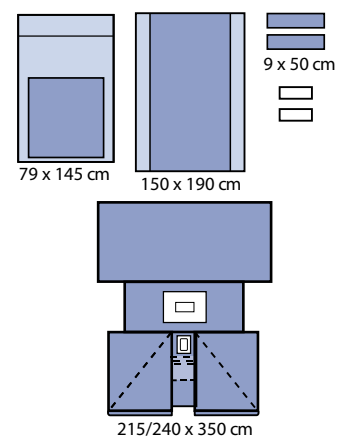

## ZESTAWY OKULISTYCZNE

## Zestaw do operacji okulistycznych I

## REF 120 080



- 1 ręcznik do osuszania rąk 30,5 x 34 cm
- 1 serweta okulistyczna 150 x 140 cm z torbą na płyny 30 x 20 cm, okno z folią operacyjną 8 x 10 cm
- 1 serweta na stół do instrumentarium 150 x 140 cm, wzmocnienie 75 x 140 cm

Opakowanie: 1/7/28

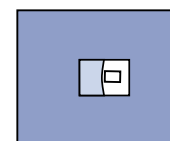

150 x 140 cm

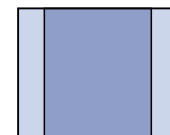

150 x 140 cm

## Zestaw do operacji okulistycznych

## REF 120 082



- 1 opatrunek foliowy poliuretanowy 10 x 12 cm z ramką aplikacyjną
- 1 serweta okulistyczna 150 x 180 cm z 2 kieszeniami na płyny 22 x 30 cm, z otworem owalnym 5 x 7 cm otoczonym 3 kształtkami
- 1 serweta na stół do instrumentarium 150 x 140 cm, wzmocnienie 75 x 140 cm

Opakowanie: 1/7/28

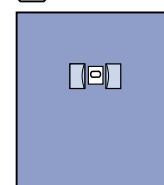

150 x 180 cm

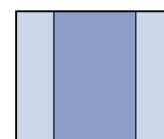

150 x 140 cm

## Zestaw do operacji laryngologicznych

**REF 120 038**



- 2 taśmy przylepne 9 x 50 cm
- 1 wzmocniona osłona na stolik Mayo 79 x 145 cm, wzmocnienie 65 x 85 cm
- 4 ręczniki do osuszania rąk 30,5 x 34 cm
- 1 serweta przylepna 75 x 90 cm z padem chłonnym 15 x 50 cm i organizatorami przewodów
- 1 serweta 75 x 80 cm
- 1 serweta 150 x 250 cm z wycięciem „U” 7 x 70 cm
- 1 serweta na stół do instrumentarium 150 x 190 cm, wzmocnienie 75 x 190 cm

Opakowanie: 1/5/10

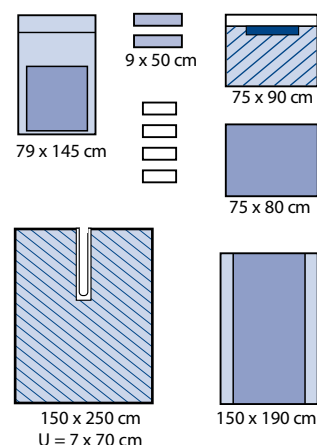

## Zestaw do operacji laparoskopowych

**REF 120 067**



- 2 taśmy przylepne 9 x 50 cm
- 1 wzmocniona osłona na stolik Mayo 79 x 145 cm, wzmocnienie 65 x 85 cm
- 4 ręczniki do osuszania rąk 30,5 x 34 cm
- 1 serweta laparoskopowa 230 x 300 cm z otworem trójkątnym 25 x 20 cm
- 1 jednokomorowa kieszeń na płyny 30 x 40 cm
- 1 serweta na stół do instrumentarium 150 x 190 cm, wzmocnienie 75 x 190 cm

Opakowanie: 1/7/14

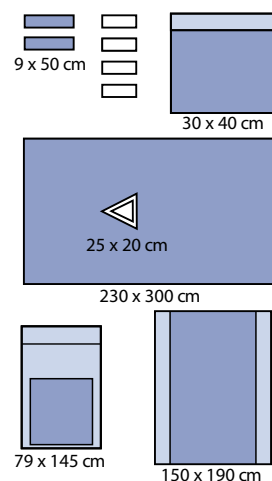

## SERWETY PRZYLEPNE Z WYCIĘCIEM U

**Serweta przylepna z wycięciem U****REF 130 010**

150 x 250 cm, wycięcie 7 x 70 cm, pad chłonny 50 x 50 cm,  
organizatory przewodów

Opakowanie: 1/8/32

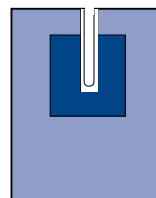

150 x 250 cm  
U = 7 x 70 cm

**REF 130 015**

230 x 260 cm, wycięcie 10 x 100 cm, pad chłonny 75 x 140 cm,  
organizatory przewodów

Opakowanie: 1/8/16

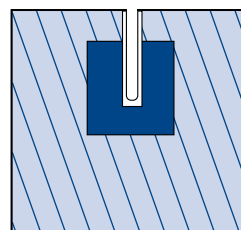

230 x 260 cm  
U = 10 x 100 cm

**REF 1230612102**

230 x 260 cm, wycięcie 20 x 85 cm, pad chłonny 50 x 100 cm,  
organizatory przewodów

Opakowanie: 1/8/16

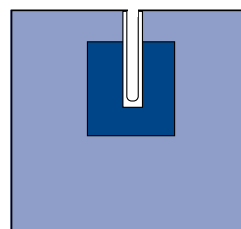

230 x 260 cm  
U = 20 x 85 cm



# SERWETY DO OPERACJI KOŃCZYN

## Serweta z elastycznym otworem przyklepnym Ø 3,5 cm

### REF 130 020

150 x 180 cm, otwór Ø 3,5 cm, pad chłonny 50 x 100 cm, organizatory przewodów  
Opakowanie: 1/17/34

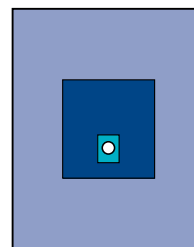

150 x 180 cm  
Ø 3,5 cm

### REF 130 024

230 x 300 cm, otwór Ø 3,5 cm, pad chłonny 50 x 100 cm, organizatory przewodów  
Opakowanie: 1/8/16

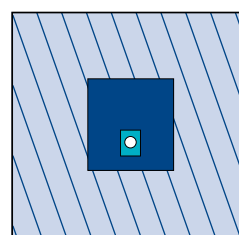

230 x 300 cm  
Ø 3,5 cm

## Serwety pionowe

### REF 130 032

serweta pionowa 240 x 330 cm, wycięcie przeźroczyste 86 x 25 cm, zintegrowane z torbą na płyny z sitkiem i podłączeniem drewna, 2 organizatory przewodów i 2 torby do koagulacji i odsysania 24 x 24 cm  
Opakowanie: 1/10/20

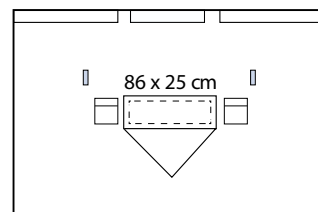

330 x 240 cm

## SERWETY SPECJALISTYCZNE

## Serwety z regulowanym otworem

**REF 150 012**

50 x 75 cm, 2 przylepne,  
repozycjonowalne serwety  
Opakowanie: 1/35/140

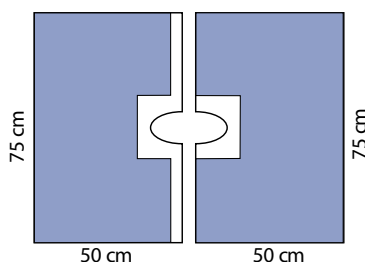
**REF 150 013**

75 x 100 cm, 2 przylepne,  
repozycjonowalne serwety  
Opakowanie: 1/20/80

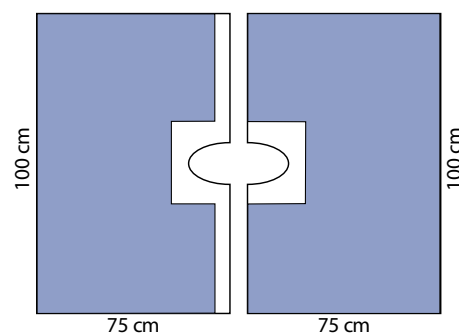

## Serwety okulistyczne

**REF 1230618104**

150 x 150 cm z przylepnym otworem z folią  
chirurgiczną 7 x 9 cm i z torbą na płyny 20 x 30 cm  
Opakowanie: 1/30/60

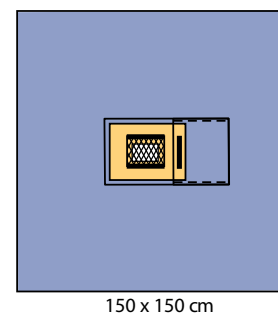

## Serwety uniwersalne

### REF 140 010

50 x 60 cm  
Opakowanie: 1/45/180



50 x 60 cm



75 x 90 cm

### REF 140 015

75 x 90 cm  
Opakowanie: 1/25/100

### REF 1230612207

90 x 120 cm  
Opakowanie: 1/70/140

### REF 1230612208

100 x 150 cm  
Opakowanie: 1/45/90

### REF 1230612209

150 x 180 cm  
Opakowanie: 1/60/60



90 x 120 cm



100 x 150 cm



150 x 180 cm

## Hospidrape (Celuloza/PE) - serwety ambulatoryjne

### REF 1230612001

38 x 45 cm  
Opakowanie: 1/90/720



38 x 45 cm

### REF 1230612002

50 x 60 cm  
Opakowanie: 1/100/400



50 x 60 cm

### REF 1230612003

45 x 75 cm  
Opakowanie: 1/110/440



45 x 75 cm

### REF 1230612004

75 x 90 cm  
Opakowanie: 1/120/240



75 x 90 cm

### REF 1230612005

90 x 120 cm  
Opakowanie: 1/90/180



90 x 120 cm

### REF 1230612006

75 x 210 cm  
Opakowanie: 1/60/120



75 x 210 cm

## SERWETY PRZYLEPNE

## Dwuwarstwowe

**REF 140 055**

50 x 60 cm

Opakowanie: 1/40/160



50 x 60 cm

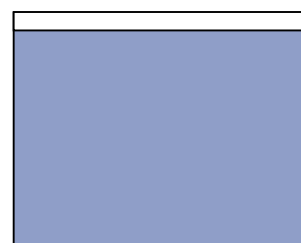

75 x 90 cm

**REF 1230612204**

75 x 90 cm

Opakowanie: 1/100/200

**REF 1230612206**

150 x 240 cm

Opakowanie: 1/20/40

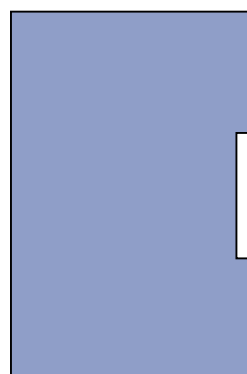

150 x 240 cm

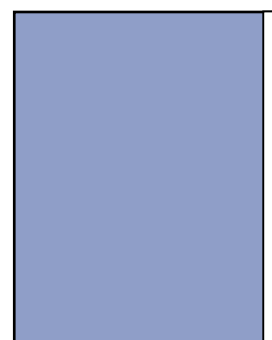

90 x 120 cm

**REF 1230612212**

90 x 120 cm

Opakowanie: 1/65/130

**REF 1230612213**

100 x 150 cm

Opakowanie: 1/40/80

**REF 1230612214**

150 x 180 cm

Opakowanie: 1/55/55

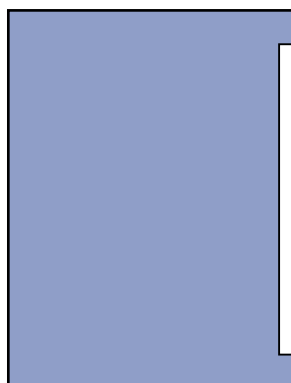

100 x 150 cm

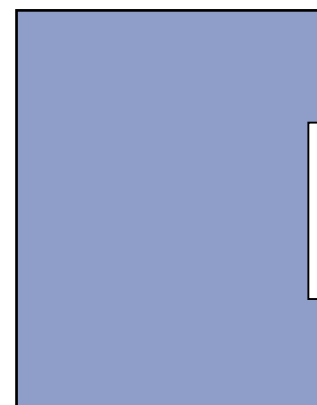

150 x 180 cm

# SERWETY PRZYLEPNE

## Trzywarstwowe

### REF 140 060

75 x 90 cm

Opakowanie: 1/16/64

### REF 140 054

75 x 100 cm

Opakowanie: 1/15/60

### REF 140 053

100 x 100 cm

Opakowanie: 1/14/56

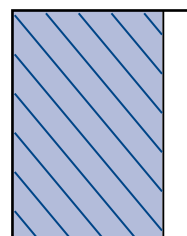

75 x 90 cm

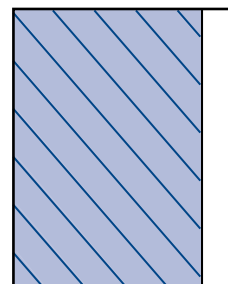

75 x 100 cm

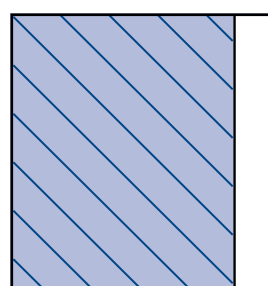

100 x 100 cm

## Serweta przylepna średnia

### REF 140 065

180 x 180 cm

Opakowanie: 1/8/32

## Serweta przylepna duża

### REF 140 070

150 x 240 cm

Opakowanie: 1/8/32

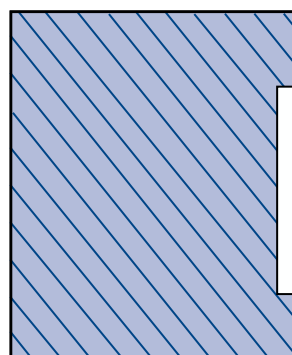

180 x 180 cm

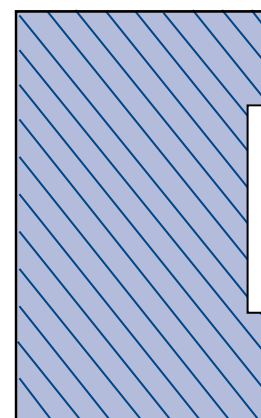

150 x 240 cm



## SERWETY Z OTWOREM I OTWOREM PRZYLEPNYM

## Serwety z otworem

**REF 150 055**

50 x 60 cm, Ø 6 x 8 cm  
Opakowanie: 1/45/180



50 x 60 cm  
Ø 6 x 8 cm

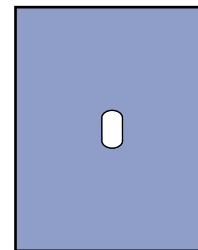

75 x 90 cm  
Ø 6 x 8 cm

**REF 150 065**

75 x 90 cm, Ø 6 x 8 cm  
Opakowanie: 1/25/100

## Serwety z otworem przylepnym

**REF 150 005**

50 x 60 cm, Ø 6 x 8 cm  
Opakowanie: 1/45/180

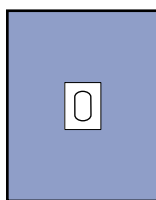

50 x 60 cm  
Ø 6 x 8 cm

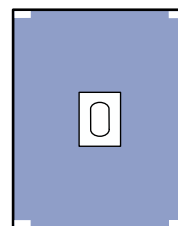

75 x 80 cm  
Ø 6 x 15 cm

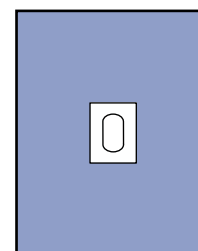

75 x 90 cm  
Ø 6 x 8 cm

**REF 150 010**

75 x 80 cm, Ø 6 x 15 cm  
Opakowanie: 1/25/100

**REF 150 015**

75 x 90 cm, Ø 6 x 8 cm  
Opakowanie: 1/25/100

**REF 150 020**

120 x 150 cm, Ø 5 x 7 cm  
Opakowanie: 1/20/80

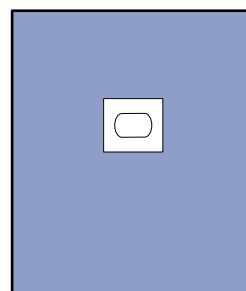

120 x 150 cm  
Ø 5 x 7 cm

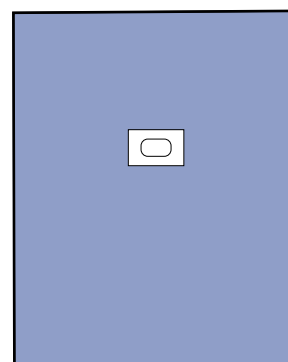

150 x 180 cm  
Ø 5 x 7 cm

**REF 150 025**

150 x 180 cm, Ø 5 x 7 cm  
Opakowanie: 1/14/56

**REF 150 030**

150 x 180 cm, Ø 6 x 15 cm  
Opakowanie: 1/12/48

**REF 150 035**

230 x 250 cm, Ø 12 cm  
Opakowanie: 1/7/28

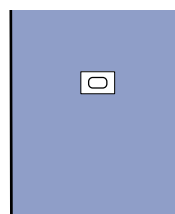

150 x 180 cm  
Ø 6 x 15 cm

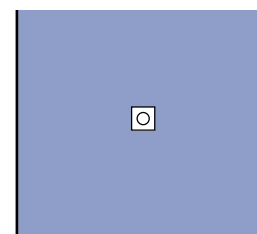

230 x 250 cm  
Ø 12 cm

## SERWETY Z OTWOREM I OTWOREM PRZYLEPNYM

### REF 1230612310

180 x 280 cm, Ø 14 cm

Opakowanie: 1/14/28

### REF 1230612320

120 x 150 cm, Ø 12 cm

Opakowanie: 1/40/80

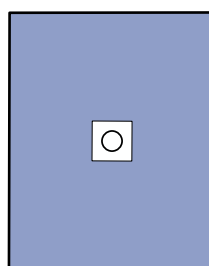

120 x 150 cm  
Ø 12 cm

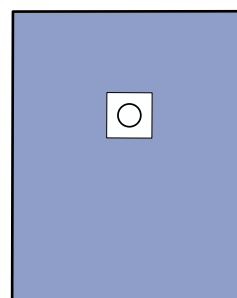

180 x 280 cm  
Ø 14 cm

## SERWETY NA STOLIKI I AKCESORIA

## Serweta na stół do instrumentarium

**REF 170 015**

100 x 150 cm  
Opakowanie: 1/18/72

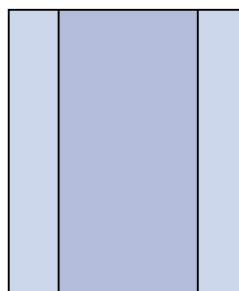

100 x 150 cm

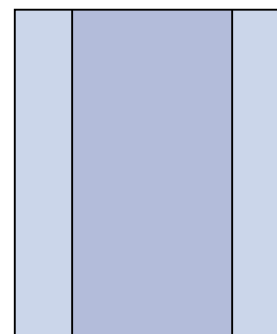

150 x 190 cm

**REF 170 025**

150 x 190 cm  
Opakowanie: 1/15/60

## Serweta na stół Mayo, wzmocniona

**REF 170 012**

79 x 145 cm  
Opakowanie: 1/20/80

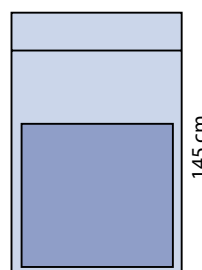

79 cm

145 cm

## Taśmy chirurgiczne

**REF 140 095**

9 x 50 cm a'1 szt  
Opakowanie: 1/100/400



9 x 50 cm

## Osłony na przewody składane teleskopowo

### REF 180 010

8 x 120 cm, prosta końcówka, 1 zintegrowany przylepiec,  
1 elastyczny pierścień bezlateksowy  
Opakowanie: 1/65/260

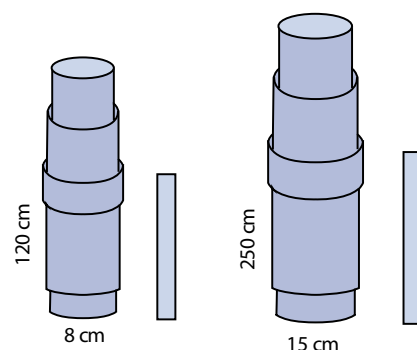

### REF 180 015

15 x 250 cm, prosta końcówka, 1 zintegrowany przylepiec,  
2 elastyczne pierścienie bezlateksowe  
Opakowanie: 1/30/120

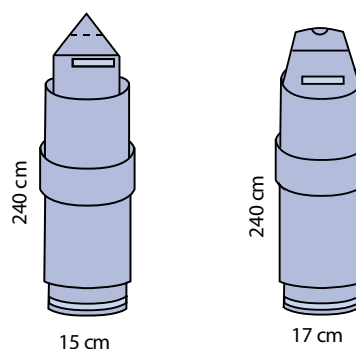

### REF 180 020

15 x 240 cm, perforowana końcówka, 2 zintegrowane przylepce,  
dodatkowe opakowanie wew. foliowe  
Opakowanie: 1/30/120

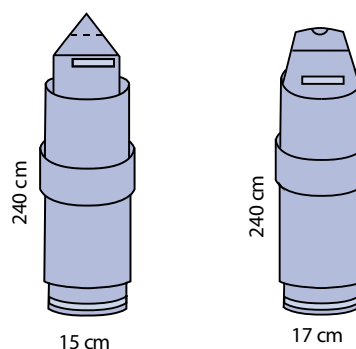

### REF 180 025

17 x 240 cm, elastyczna końcówka, 2 zintegrowane przylepce,  
dodatkowe opakowanie wew. foliowe  
Opakowanie: 1/30/120

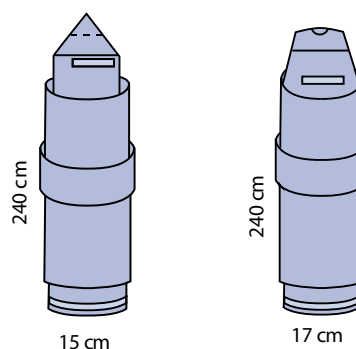

## Osłony na aparaturę

### REF 180 050

Foliowa osłona na gumkę Ø 90 cm  
Opakowanie: 1/18/72

### REF 180 055

Foliowa osłona na gumkę Ø 140 cm  
Opakowanie: 1/10/40

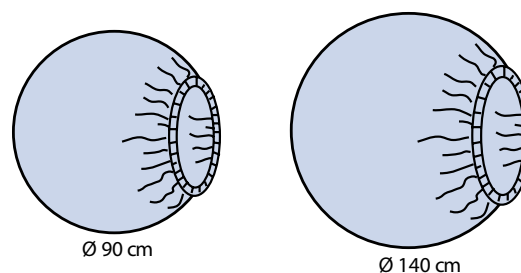

## FOLIE OPERACYJNE

### Folia operacyjna jałowa

#### **REF 1230610101**

15 x 20 cm

Opakowanie: 1/120/480

#### **REF 1230610102**

30 x 20 cm

Opakowanie: 1/100/200

#### **REF 1230610103**

45 x 20 cm

Opakowanie: 1/15/240

#### **REF 1230610104**

40 x 35 cm

Opakowanie: 1/40/40

#### **REF 1230610105**

45 x 50 cm

Opakowanie: 1/30/30

#### **REF 1230610106**

45 x 65 cm

Opakowanie: 1/30/30

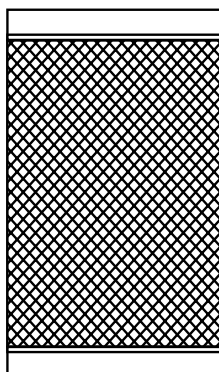



## Osłona na kończynę górną

### REF 1230613110

dwuwarstwowa, nieprzemakalna  
długość 50cm  
Opakowanie: 1/100/200

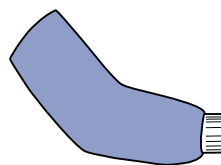

## Legginsy

### REF 130 090

75 x 120 cm, 2 sztuki w opakowaniu  
Opakowanie: 2/18/72



75 x 120 cm  
2 szt

## Elastyczne osłony na kończynę

### REF 130 095

30 x 120 cm, rozmiar L, z dwoma mocującymi taśmami  
Opakowanie: 1/10/40

### REF 130 096

22 x 75 cm, rozmiar S, z dwoma mocującymi taśmami  
Opakowanie: 1/20/80

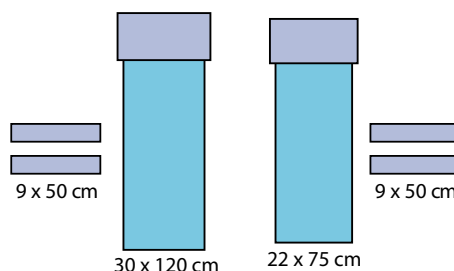

## Przylepne kieszenie na płyny

### REF 180 070

30 x 40 cm, jednokomorowa  
Opakowanie: 1/55/220

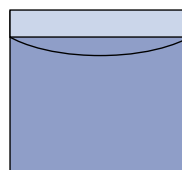

30 x 40 cm

### REF 180 072

30 x 40 cm (30 cm x 15 cm + 25 cm), dwukomorowa  
Opakowanie: 1/55/220

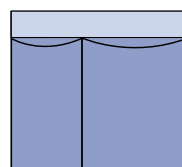

30 x 40 cm

### REF 180 073

62 x 50 cm z sitem, filtrem i portem do podłączenia drenu  
Opakowanie: 1/11/44

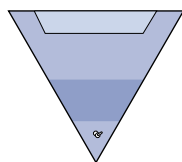

62 x 50 cm

# FARTUCHY CHIRURGICZNE SMMMS

## SR - BASIC

Fartuch „otwarte plecy” do krótkotrwałych zabiegów „na sucho”

Numer katalogowy	Rozmiar	Opakowanie handlowe
250 032	123 cm, L	1/20/40
250 033	147 cm, XL	1/18/36



## SR - Standard

Fartuch uniwersalny do zabiegów „na sucho”

Numer katalogowy	Rozmiar	Opakowanie handlowe
250 022	125 cm, M	1/20/40
250 023	135 cm, L	1/20/40
250 024	145 cm, XL	1/18/36
250 025	155 cm, XXL	1/18/36
250 027	125 cm, M z 2 ręcznikami do osuszania rąk	1/20/40
250 028	135 cm, L z 2 ręcznikami do osuszania rąk	1/20/40
250 029	145 cm, XL z 2 ręcznikami do osuszania rąk	1/18/36
250 030	155 cm, XXL z 2 ręcznikami do osuszania rąk	1/18/36

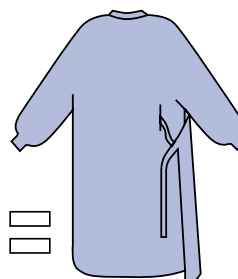
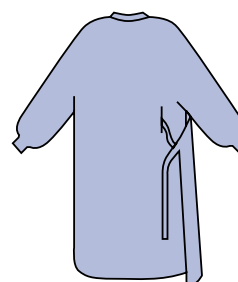

## SR - Special

Fartuch wzmocniony do zabiegów „na mokro”

Numer katalogowy	Rozmiar	Opakowanie handlowe
250 052	126 cm, M	1/20/40
250 053	137 cm, L	1/20/40
250 054	147 cm, XL	1/18/36
250 055	155 cm, XXL	1/18/36
250 057	126 cm, M z 2 ręcznikami do osuszania rąk	1/20/40
250 058	137 cm, L z 2 ręcznikami do osuszania rąk	1/20/40
250 059	147 cm, XL z 2 ręcznikami do osuszania rąk	1/18/36
250 060	155 cm, XXL z 2 ręcznikami do osuszania rąk	1/18/36

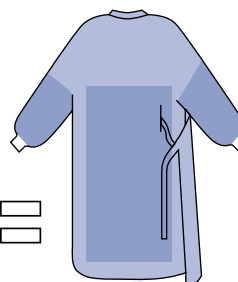
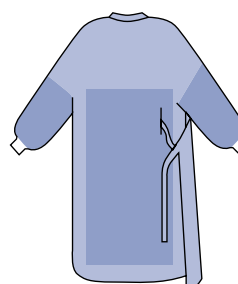

## Fartuch włókninowy wizytacyjny

**REF 1326004205**

120 x 145 cm, niebieski  
Opakowanie: 1/10/100

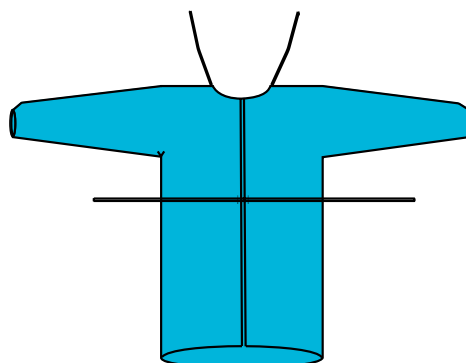

## OP-MASK A - maska ochronna z trokami

**REF 1320100619**

Maska chirurgiczna,  
3 warstwowa z trokami, 50 szt  
Opakowanie: 1/20/1000



## OP-MASK B - maska ochronna z gumką

**REF 1320100629**

Maska chirurgiczna,  
3 warstwowa z gumkami, 50 szt  
Opakowanie: 1/20/1000

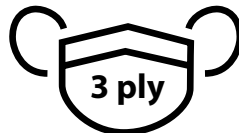

## NANO FIBER-MASK A - maska z trokami

**REF 1230500519**

Maska medyczna z filtrem z nanowłókien, na troki  
4 warstwy, 50 szt  
Opakowanie: 1/15/750

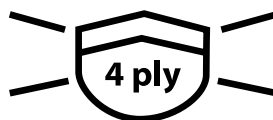

## NANO FIBER-MASK B - maska z gumką

**REF 1230500529**

Maska medyczna z filtrem z nanowłókien, na gumki  
4 warstwy, 50 szt  
Opakowanie: 1/25/1250

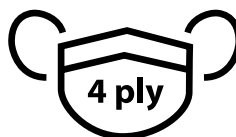



# NOTATKI

---

---

---

---

---

---

---

---

---

---

---

---

---

---

---

---

---

---

---

---

---

---

---

---

---

---

---

---

---

# NOTATKI

---

---

---

---

---

---

---

---

---

---

---

---

---

---

---

---

---

---

---

---

---

---

---

---

---

---

---

---

# INFORMACJA O ETYKIETACH zgodnie z EN ISO 15223-1 i EN 1041+A1 31

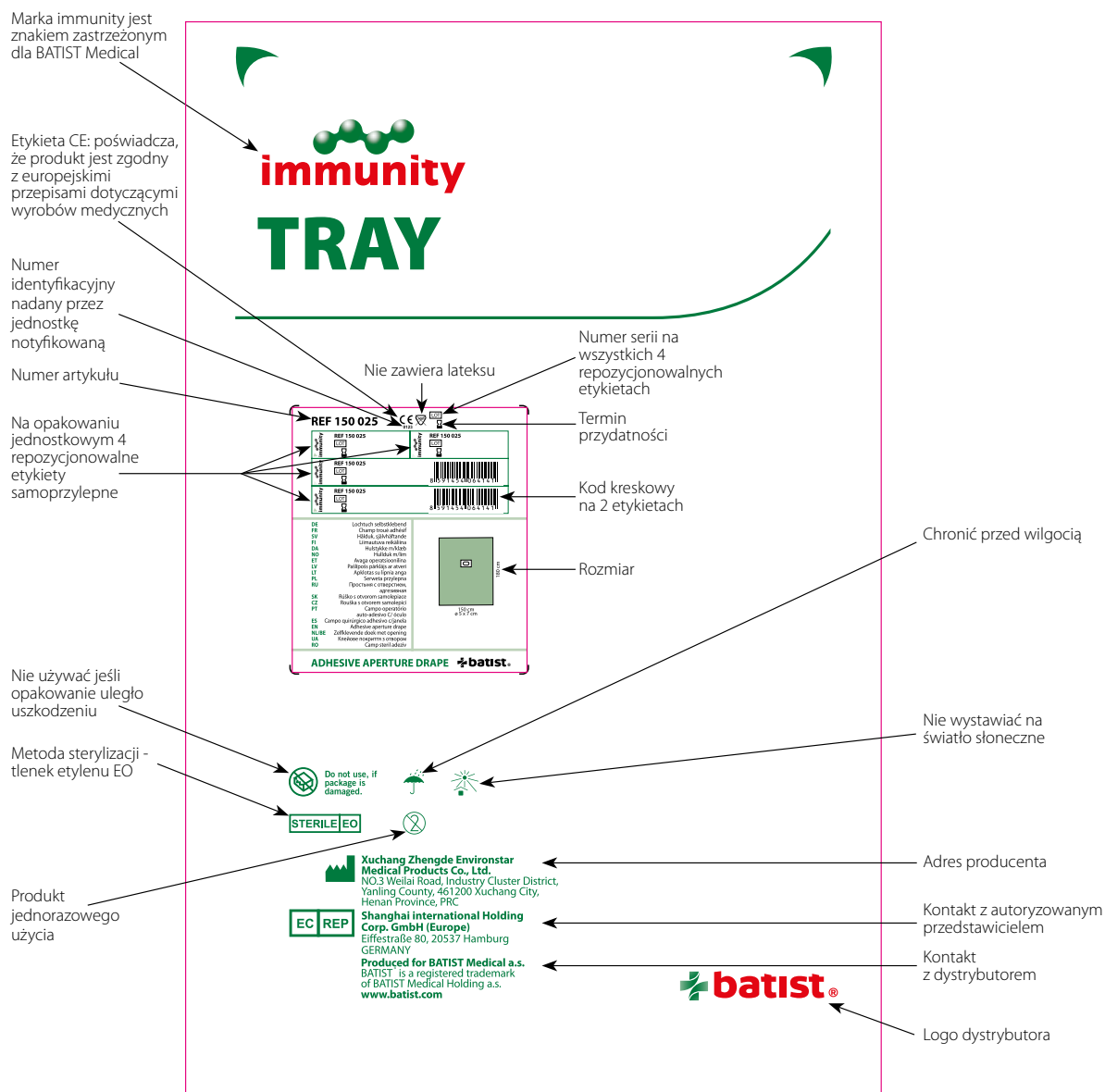

## POTRÓJNY SYSTEM PAKOWANIA

**Trzystopniowy system pakowania:**

1. Brązowy karton transportowy
2. Dyspenser - biały karton z perforowanym krótszym bokiem
3. Opakowanie jednostkowe

Oznaczenie zgodnie z EN ISO 15223 i EN 1041

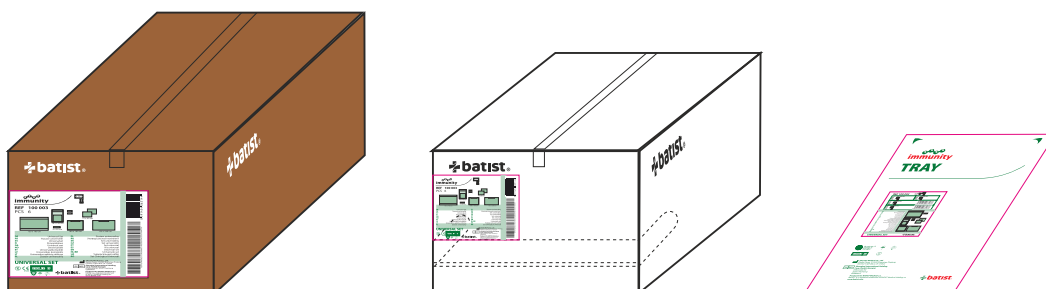



# immunity

KATALOG PRODUKTOWY



**BATIST Medical Polska Sp. z o.o.**

Ul. Kolisty 25

40-486 Katowice

Tel: +48 32 735-04-37

Fax: +48 32 735-04-40

Email: [info-pl@batist.com](mailto:info-pl@batist.com)

[www.batist.com](http://www.batist.com)

