



INSTRUMENTY MEDYCZNE



JAŁOWE NARZĘDZIA CHIRURGICZNE METALOWE JEDNORAZOWEGO UŻYTKU

Narzędzia metalowe chirurgiczne jednorazowego użytku - to najwyższej jakości wyroby medyczne, przeznaczone do użytku w warunkach bloku operacyjnego, w oddziałach zabiegowych i ambulatoriach oraz wszędzie tam, gdzie konieczne jest użycie najwyższej jakości narzędzi chirurgicznych w korzystnej cenie.

Korzyści wynikające z zastosowania jednorazowych metalowych narzędzi:

Efektywność & Wygoda

Efektywność i wygoda, wtedy, kiedy jest to potrzebne:

Pojedynczo pakowane lub jako element zestawów narzędzi

Efektywne kosztowo:

Brak ukrytych kosztów związanych z ponownym przetwarzaniem (czyszczenie wstępne, czyszczenie, pakowanie, sterylizacja, zarządzanie zapasami, itp.)

Wygoda:

Unikalny system pakowania w dyspensery zapewnia możliwość sprawnego zarządzania i porządku przechowywanie w szpitalu. Każdy dispenser może zawierać maksymalnie 20 instrumentów.

Wszystkie instrumenty są sterylizowane i mają okres przydatności 3 lata.

Narzędzia jednorazowego użytku:

Każdy instrument posiada czerwony znak CE i symbol jednorazowego użytku. Ponadto każdy uchwyt instrumentu otrzymał czerwone oznaczenie identyfikacyjne.

Zawsze sterylne:

Wszystkie ostre końcówki są chronione miękką "łatwą do usunięcia" końcówką lub papierową kopertą. Instrumenty są zapakowane w wygodne opakowania przeziernie, które umożliwiają użytkownikowi prezentację ich w warunkach aseptycznych.

Dopasowanie standardów wielokrotnego użytku:

Wyprodukowano zgodnie z normami EN ISO 9001 i EN ISO 13485 i spełniają wymagania normy EN ISO 7153-1: 2001.

Bezpieczeństwo & Wydajność

Spółeczna odpowiedzialność biznesu

Narzędzia chirurgiczne są produkowane w Azji przez starannie wyselekcjonowanych dostawców. Od czasu do czasu przeprowadzamy audyt i monitorowanie warunków pracy na miejscu w celu sprawdzenia zgodności z naszym Kodeksem postępowania Grupy i zapewnienia spełnienia wymagań wszystkich najważniejszych konwencji międzynarodowych dotyczących polityki społecznej i środowiskowej.

- OPIEKA -

- EFEKTYWNOŚĆ -

- CZAS -

NOŻYCZKI

INSTRUMENTY MEDYCZNE

REF 1230111471

SET 471

OPAKOWANIE: 1/20/16

Nożyczki opatrunkowe
ostro/tępe 13 cm sterylne



REF 1230111473

SET 473

OPAKOWANIE: 1/20/16

Nożyczki opatrunkowe
ostro/tępe 15 cm sterylne



REF 1230111474

SET 474

OPAKOWANIE: 1/10/16

Nożyczki Mayo
tępe 19 cm sterylne



REF 1230111472

SET 472

OPAKOWANIE: 1/20/16

Nożyczki Iris ostre
11 cm sterylne



REF 1230111475

SET 475

OPAKOWANIE: 1/20/16

Nożyczki Mayo
zagięte 14 cm sterylne

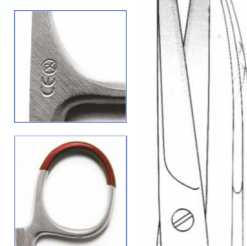

REF 1230111476

SET 476

OPAKOWANIE: 1/20/16

Nożyczki Metzenbaum
zagięte 14 cm sterylne



REF 1230111391A

SET 391

OPAKOWANIE: 1/20/16

Nożyczki Iris
zagięte/ostre
11 cm sterylne



NOŻYCZKI

REF 1230111406A

SET 406

OPAKOWANIE: 1/20/16

Nożyczki Mayo
proste 14 cm sterylne



INSTRUMENTY MEDYCZNE

REF 1230111452

SET 452

OPAKOWANIE: 1/20/16

Nożyczki König
15 cm sterylne



PESETY

INSTRUMENTY MEDYCZNE

REF 1230111477

SET 477
OPAKOWANIE: 1/20/16
Pęseta chirurgiczna
Trevés 12,5 cm sterylna



REF 1230111478

SET 478
OPAKOWANIE: 1/20/16
Pęseta DeBakey
15 cm sterylna



REF 1230111398A

SET 398
OPAKOWANIE: 1/20/16
Pęseta chirurgiczna
Adson 12 cm sterylna

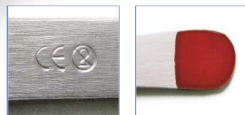

REF 1230111395A

SET 395
OPAKOWANIE: 1/20/16
Pęseta anatomiczna
Adson 12 cm sterylna



REF 1230111420A

SET 420
OPAKOWANIE: 1/20/16
Pęseta anatomiczna
Thumb 15 cm sterylna



PEANY I KOCHERY

INSTRUMENTY MEDYCZNE

REF 123011467

SET 467
OPAKOWANIE: 1/20/16
Peany prosty
14 cm sterylne



REF 123011468

SET 468
OPAKOWANIE: 1/20/16
Peany zagięty
12,5 cm sterylne



REF 123011469

SET 469
OPAKOWANIE: 1/20/16
Peany Rochester
16 cm sterylne



REF 123011470

SET 470
OPAKOWANIE: 1/20/16
Peany zagięty
Halstead-Mosquito
13 cm sterylne



REF 123011463

SET 463
OPAKOWANIE: 1/20/16
Forceps Crile Rankin
16 cm sterylne



REF 123011464

SET 464
OPAKOWANIE: 1/20/16
Kocher 16 cm
sterylne



KLESZCZE I IMADŁA

INSTRUMENTY MEDYCZNE

REF 1230111491

SET 491
OPAKOWANIE: 1/20/8
Kleszce opatrunkowe
Collins 25 cm sterylne



REF 1230111461

SET 461
OPAKOWANIE: 1/10/16
Kleszce opatrunkowe
Rampley 18 cm sterylne



REF 1230111396A

SET 396
OPAKOWANIE: 1/20/16
Kleszce Halstead-Mosquito
13 cm sterylne



REF 1230111397

SET 397
OPAKOWANIE: 1/20/16
Imadło Mayo-Hegar
14 cm sterylne



REF 1230111465

SET 465
OPAKOWANIE: 1/10/16
Imadło Mayo-Hegar
18 cm sterylne



REF 1230111466

SET 466
OPAKOWANIE: 1/20/16
Imadło 15 cm
sterylne



ŁYZECZKA KOSTNA

INSTRUMENTY MEDYCZNE

REF 1230111453

SET 453

OPAKOWANIE: 1/10/16

Łyzeczka kostna 3 mm sterylna

REF 1230111454A

SET 454

OPAKOWANIE: 1/10/16

Łyzeczka kostna 5 mm sterylna

REF 1230111455

SET 455

OPAKOWANIE: 1/10/16

Łyzeczka kostna 7 mm sterylna



TRZONEK DO SKALPELA

REF 1230111462

SET 462

OPAKOWANIE: 1/20/16

Trzonek do skalpela
Nr. 4 sterylny
Pasuje do ostrzy
Nr. 20, 21 i 22



REF 1230111506

SET 506

OPAKOWANIE: 1/20/16

Trzonek do skalpela
Nr. 3 sterylny
Pasuje do ostrzy
Nr. 10, 11 i 15



AKCESORIA

ZABEZPIECZENIE OSTRZA

KOPERTA TEKSTUROWA

na jedno narzędzie 15 x 5,1 cm

na kilka narzędzi 13 x 8 cm



SKALPELE

INSTRUMENTY MEDYCZNE

REF 1321500505

OPAKOWANIE: 1/100
Skalpel jednorazowy
Rozm. 11

REF 1321500506

OPAKOWANIE: 1/10/25
Skalpel jednorazowy
Rozm. 10

REF 1321500507

OPAKOWANIE: 1/10/10
Skalpel jednorazowy
Rozm. 15



15



11



10

OSTRZA DO SKALPELA

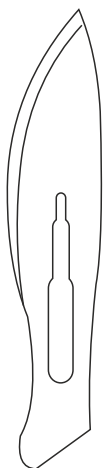

24



23

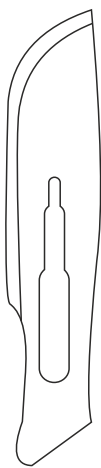

21

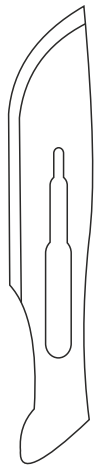

20

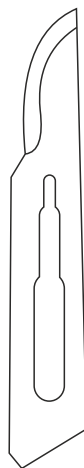

15



11

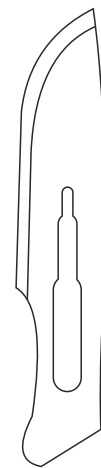

10

Oferujemy wiele różnych rodzajów ostrzy.
W celu uzyskania dodatkowych informacji prosimy o kontakt.

1230111226

**ZESTAW
DO SZYCIA**

ZESTAW ZAWIERA:

1. Tupfery gazowe 20/19 cm - 10 szt
2. Kompresy gazowe 7,5 x 7,5 cm - 5 szt
3. Pęseta plastikowa zielona - 1 szt
4. Nożyczki Iris ostre 11 cm (1230111472) - 1 szt
5. Serweta 50 x 60 cm z otworem 6 x 8 cm - 1 szt
6. Taca medyczna 3 komorowa - 1 szt

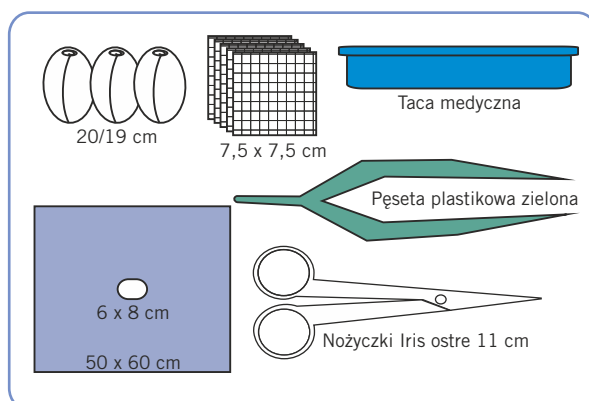

1230111328

**ZESTAW
DO SZYCIA**

ZESTAW ZAWIERA:

1. Tupfery gazowe 20/19 cm - 6 szt
2. Rękawice lateksowe zabiegowe bezpr. rozm. M - 2 szt
3. Pęseta chirurgiczna Treves 12,5 cm (1230111477) - 1 szt
4. Nożyczki Iris ostre, zagięte 11 cm (1230111391) - 1 szt

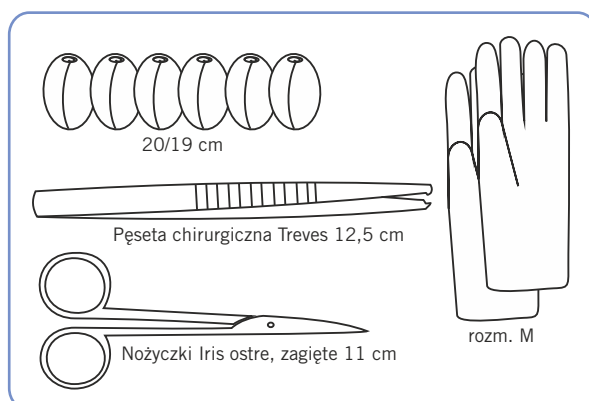

1230111352A

**ZESTAW
DO SZYCIA**

ZESTAW ZAWIERA:

1. Serweta Hospidrape 45 x 75 cm - 1 szt
2. Taca medyczna 27 x 13,5 x 2,5 cm - 1 szt
3. Pęseta DeBakey 15 cm (1230111478) - 1 szt
4. Igłotrzymacz Mayo Hegar 14 cm (1230111397) - 1 szt
5. Nożyczki iris ostre, zagięte 11 cm (1230111391) - 1 szt
6. Kompresy włókninowe 7,5 x 7,5 cm - 5 szt
7. Zabezpieczenia ostrza - 2 szt

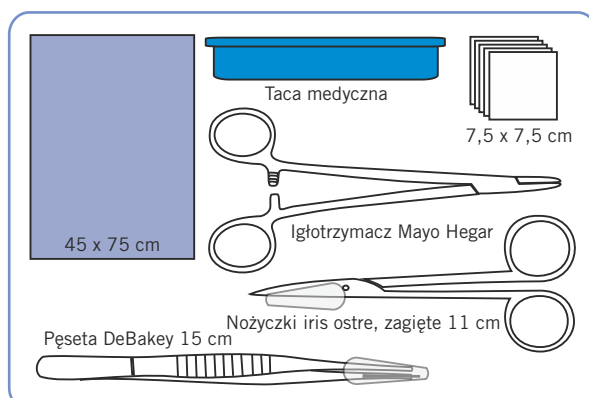

1230111356A

**ZESTAW
DO SZYCIA**

ZESTAW ZAWIERA:

1. Serweta Hospidrape 45 x 75 cm - 1 szt
2. Serweta 50 x 60 cm z otworem przyklepnym 6 x 8 cm - 1 szt
3. Taca medyczna 27 x 13,5 x 2,5 cm - 1 szt
4. Pęseta anatomiczna Adson 12 cm (1230111395) - 1 szt
5. Igłotrzymacz Mayo Hegar 14 cm (1230111397) - 1 szt
6. Nożyczki Iris ostre, zagięte 11 cm (1230111391) - 1 szt
7. Kompresy włókninowe 7,5 x 7,5 cm - 5 szt
8. Zabezpieczenia ostrza - 2 szt

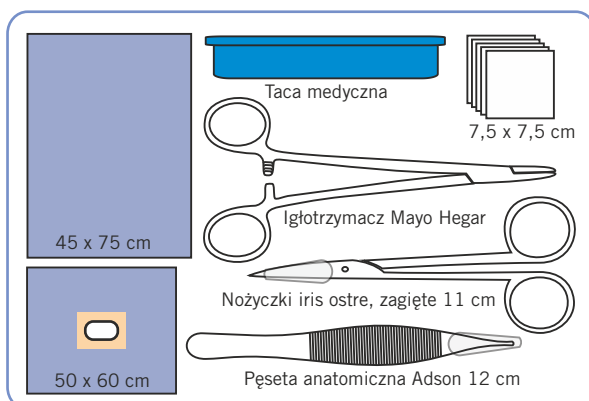

1230111357 ZESTAW DO CVC

ZESTAW ZAWIERA:

1. Serweta 2 warstwowa 100 x 150 cm - 1 szt
2. Serweta SMS 100 x 120 cm - 1 szt
3. Fartuch chirurgiczny Standard XL - 1 szt
4. Kompresy włókninowe 10 x 10 cm - 10 szt
5. Tupfery włókninowe 25/26 cm (40 mm) - 6 szt
6. Strzykawka j.u 2 ml - 1 szt
7. Strzykawka j.u. 20 ml - 1 szt
8. Igła j.u. 0,7 x 30, 22G - 1 szt
9. Igła j.u 1,2 x 40, 18 G - 1 szt
10. Taca medyczna przezroczysta 120 ml - 2 szt
11. Pean prosty 14 cm (1230111467) - 1 szt
12. Skalpel j.u. - 1 szt
13. Nożyczki Iris ostre 11 cm (1230111472) - 1 szt
14. Pęseta chirurgiczna Treves 12,5 cm (1230111477) - 1 szt
15. Igłotrzymacz Mayo Hegar 15 cm (1230111466) - 1 szt
16. Serweta nieprzemakalna przylepna 75 x 90 cm z otworem przylepnym 10 cm i nacięciem - 1 szt

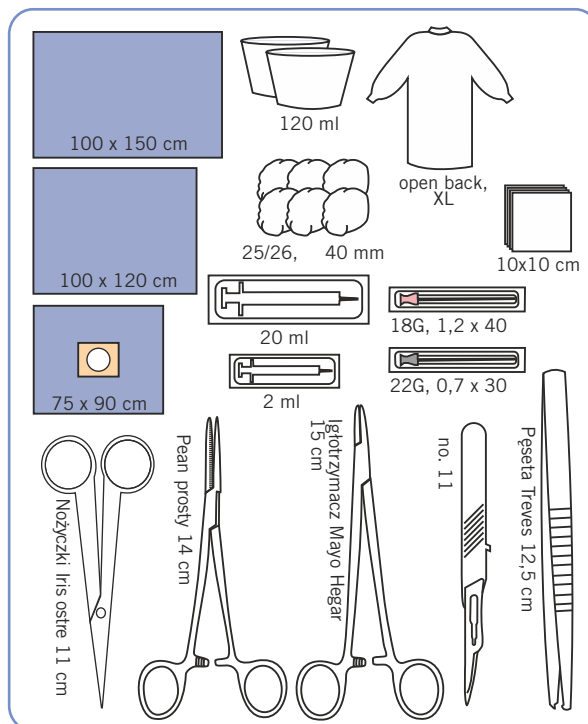
**1230111362 ZESTAW DO SZYCIA**

ZESTAW ZAWIERA:

1. Miska nerkowata 700 ml - 1 szt
2. Miska medyczna 250 ml - 1 szt
3. Tupfery włókninowe 30/30 cm (50 mm) - 5 szt
4. Koperta tekturowa na narzędzia 13 x 8 cm - 1 szt
5. Igłotrzymacz Mayo Hegar 14 cm (1230111397) - 1 szt
6. Pęseta chirurgiczna Adson 12 cm (1230111398) - 1 szt
7. Nożyczki Mayo zagięte 14 cm (1230111475) - 1 szt
8. Kleszcze na tampony 19 cm - 1 szt

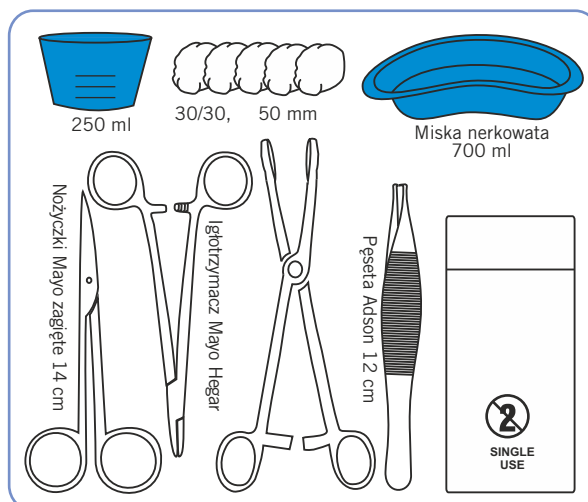
**1230111363 ZESTAW DO MYCIA I ZMIANY OPATRUNKU**

ZESTAW ZAWIERA:

1. Miska nerkowata 700 ml - 1 szt
2. Tupfery włókninowe 30/30 cm (50 mm) - 5 szt
3. Koperta tekturowa na narzędzia 15 x 5 cm - 1 szt
4. Pęseta chirurgiczna Adson 12 cm (1230111398) - 1 szt
5. Kleszcze na tampony 19 cm - 1 szt

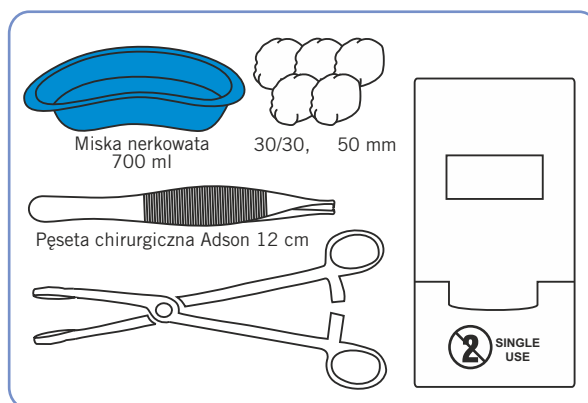

1230111384

**ZESTAW
UROLOGICZNY PRT**

ZESTAW ZAWIERA:

1. Serweta 2 warstwowa 75 x 90 cm - 1 szt
2. Tupfery gazowe 20 /19 cm - 4 szt
3. Kocher 13 cm - 1 szt
4. Strzykawka j.u. 2 ml - 1 szt
5. Strzykawka ju. LuerLock 10 ml - 1 szt
6. Igła j.u. 0,7 x 30, 22G - 2 szt
7. Serweta 3 warstwowa 45 x 65 cm z otworem 8 cm - 1 szt

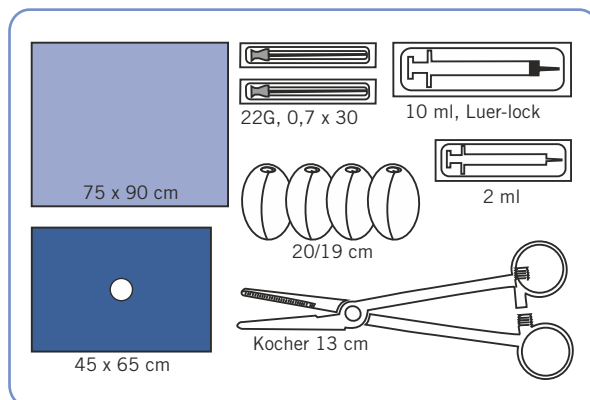

1230111389A

**ZESTAW DO MYCIA
I DEZYNFEKcji**

ZESTAW ZAWIERA:

1. Miska nerkowata 700 ml - 1 szt
2. Serweta Hospidrape 75 x 90 cm - 1 szt
3. Pęseta anatomiczna Adson 12 cm (1230111395) - 1 szt
4. Tupfery włókninowe okrągłe 30/30 cm (50 mm) - 5 szt
5. Koperta tekturowa 13 x 8 cm na narzędzia - 1 szt
6. Kleszcze Halstead Mosquito 13 cm (1230111396) - 1 szt

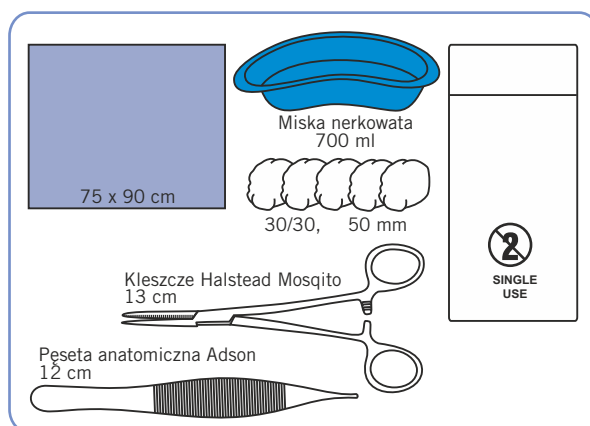

1230111390A

**ZESTAW
DO SZYCIA**

ZESTAW ZAWIERA:

1. Miska medyczna 250 ml - 1 szt
2. Miska nerkowata 700 ml - 1 szt
3. Serweta Hopidrape 75 x 90 cm - 1 szt
4. Koperta tekturowa 13 x 8 cm na narzędzia - 1 szt
5. Pęseta chirurgiczna Adson 12 cm (1230111398) - 1 szt
6. Tupfery włókninowe okrągłe (50 mm) - 5 szt
7. Igłotrzymacz mayo Hegar 14 cm (1230111397) - 1 szt
8. Nożyczki iris ostre, zagięte 11 cm (1230111391) - 1 szt
9. Kleszcze Halstead Mosquito 13 cm (1230111396) - 1 szt
10. Zabezpieczenia ostrza - 4 szt

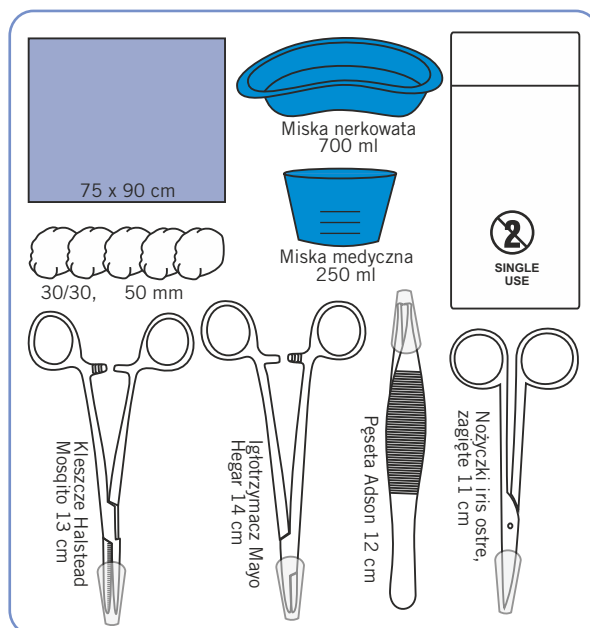

1230111399

**ZESTAW
DO ZNIECZULEŃ**

ZESTAW ZAWIERA:

1. Miska medyczna przezroczysta 1000 ml - 1 szt
2. Serweta epiduralna 75 x 80 cm
z otworem przylepnym 6 x 15 cm - 1 szt
3. Pean prosty 14 cm (1230111467) - 1 szt
4. Tupfery włókninowe 30 x 30 cm - 5 szt
5. Serweta 2 warstwowa 50 x 60 cm - 1 szt

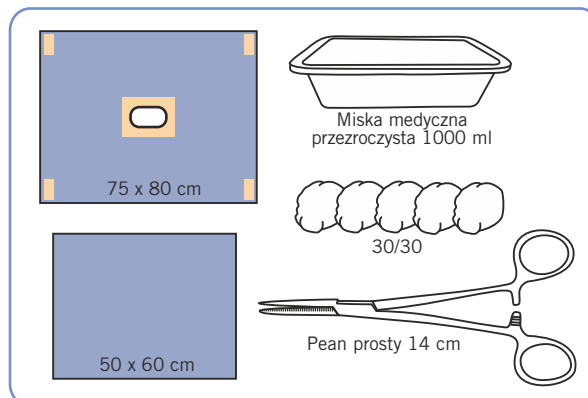
**BATIST Medical Polska Sp. z o.o.**

Ul. Kolisty 25, 40-486 Katowice

Tel: +48 32 735-04-37

Fax: +48 32 735-04-40

Email: info-pl@batist.com

www.batist.com